

LINEDO

LICHTBANDSYSTEM







Theoretisch ein Lichtband. Praktisch eine Revolution.

Vorausgedacht und neu gemacht: Mit LINEDO präsentiert RZB eine echte Revolution in Sachen Lichtband. Trägerprofil und Lichtbandleuchte bilden bei LINEDO eine konstruktive Einheit - und damit ein System, mit dem sich Zeit und Aufwand für die Montage erheblich reduzieren lassen.

Nutzen und Einsatzbereiche werden dagegen maximiert, denn das kombistarke Plug-and-Play-Modul zeigt sich auch technologisch überlegen: Eigens für das minimalistische Aluminium-Strangpressprofil entwickelte LED-Platinen, exakt darauf abgestimmte Abdeckungen und Optiken, eine bis zu 14-polige Durchgangsverdrahtung sowie Schutzart IP54 als Standard machen LINEDO überragend systemeffizient, zukunftssicher und anwendungsflexibel.

Kompromisslose Lichtqualität und das ästhetische, für ein Lichtband untypische Design sind logische Konsequenz und i-Tüpfelchen zugleich, so erobert LINEDO neben Industriebauwerken und Supermärkten auch architektonisch anspruchsvollere Umgebungen wie Autohäuser, Museen oder sogar sakrale Gebäude.

Die Planung, Konfiguration oder Skalierung des in Bamberg gefertigten Überfliegers funktioniert wunderbar einfach und App-gestützt. Mit wenigen Key-Produkten lassen sich rund 80 Prozent aller Beleuchtungsaufgaben lösen.

SCHNELLÜBERSICHT

1 Komponente



4 Standardlängen



1 Schutzart



3 Sichtfarben



2 Montagearten



4 Optiken



7 Lichtverteilungen



5 Leistungsstufen



3 Lichtfarben



2 Schaltungsarten



3 Durchverdrahtungen



LINEDO

PLUSPUNKTE

- ⊕ **Installationsfertiges, formschönes** Ein-Komponenten-Lichtbandsystem
- ⊕ **Made in Germany. Made in Bamberg.**
- ⊕ **Ultraschnelle Montage** durch Plug & Play Komplettmodule
- ⊕ Über **30% gewichtsreduziertes Aluminium-Strangpressprofil** mit minimalen Abmessungen – Breite 58 mm, Höhe 76 mm
- ⊕ Serienmäßig hohe **Schutzart IP 54**
- ⊕ **5, 7- oder 14-polige** Durchverdrahtung als Standard
- ⊕ **7 Lichtverteilungen** und **5 Leistungsstufen** decken nahezu alle Beleuchtungsaufgaben in Industrie, Shop, Office und öffentlichen Gebäuden ab
- ⊕ Hervorragend geeignet für Bürobereiche ($UGR \leq 19$) und **Bildschirmarbeitsplätze (BAP)** gem. DIN EN 12464-1
- ⊕ Leuchtenlichtausbeute bis zu **180 lm/W**
- ⊕ **Ripplestrom** (100 Hz) < **1%**
- ⊕ Zahlreiche **Funktionsmodule** z.B. Strahler, Sicherheitsbeleuchtung, Sensoren...
- ⊕ Bis zu **10 Jahre Garantie**
- ⊕ LED-Lebensdauer **80.000 h** (L_{c10}) CLO gesteuert -
Für gleichbleibende Lichtleistung über die gesamte Lebensdauer
- ⊕ **IoT Ready** - Steuerung und Monitoring über DALI-2 Standard (auf Anfrage)
- ⊕ Mit der **LINEDO App** lassen sich Projekte in wenigen Schritten planen
- ⊕ Geeignet für Umgebungstemperaturen von **-25 bis zu +50°C**





1

Komponente

Ich bin eine Revolution!

Tragschiene plus LED-Einsatz plus Verbinder plus Endkappe plus Chaos auf der Baustelle? Machen Sie Schluss mit zeitraubendem Gefummel und Gebastel.

Mit LINEDO kaufen Sie ein fertiges Stück Lichtband: auspacken, aufhängen, nächstes.

¡Viva la revolución!

Revolutionär einfach:

LINEDO Komplettmodule aus Aluminium und das werkzeuglose Montagesystem



1/3 weniger Strecke mit dem Steiger!

LINEDO

1. Fahrt: Die Befestigungspunkte setzen



2. Fahrt: LINEDO Module einhängen, zusammenstecken, elektrifizieren ...

Konventionelle Lichtbandsysteme

1. Fahrt: Die Befestigungspunkte setzen



2. Fahrt: Tragschienen einhängen, verbinden

3. Fahrt: Leuchtenmodule und ggf. Dichtungen einbringen, elektrifizieren ...



-50%

Installationszeit

Ich spare Zeit und Aufwand!

Mit LINEDO machen Sie richtig Strecke.

Während Andere noch die benötigten Einzelteile zusammensuchen sind Sie schon auf der Überholspur.

Die umweltfreundliche, styroporfreie Pappschlauchverpackung gewährt schnellen Zugriff auf LINEDO - auch in der Enge der Arbeitsbühne.

4,5 Meter Module und wenige notwendige Montagepunkte sind der zusätzliche Turbo für die Langdistanz.

Sparen Sie bis zu 50% Installationszeit!
Auf die Plätze, fertig, los!



Weniger Müll,
weniger Zeit: Die clevere
Schlauchverpackung aus Pappe ist
leicht geöffnet - und entsorgt

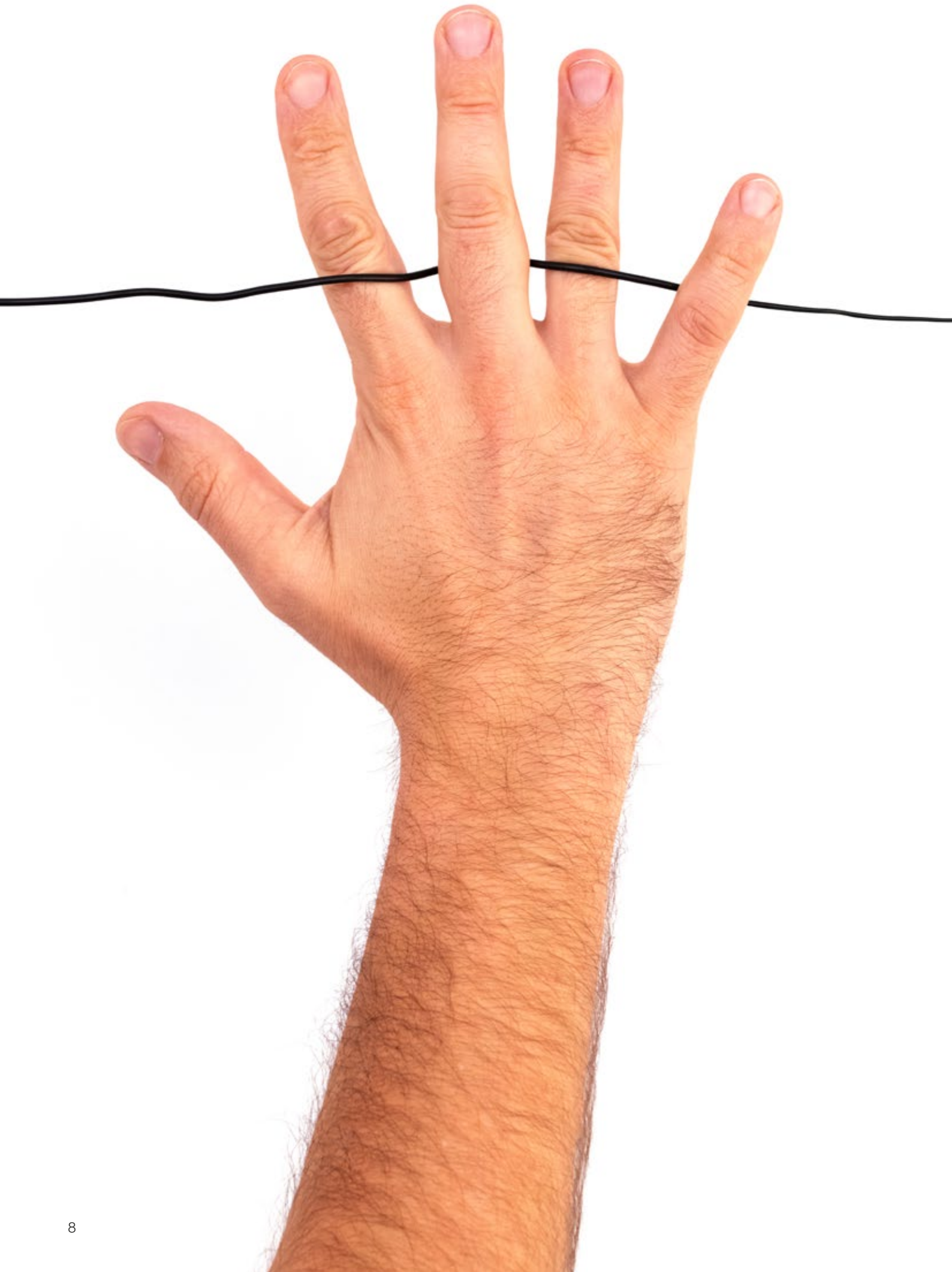

5

Artikel

lösen 80% aller Aufgaben!

LINEDO bietet Ausführungen für nahezu jede Beleuchtungsaufgabe.

Die Planung eines Lichtbands mit LINEDO ist kinderleicht. Mit fünf Artikeln ist die Einkaufsliste meistens fertig.

Die benötigten Teile verrät Ihnen unsere LINEDO App und der Konfigurator auf unserer Webseite.

Ganz klassisch auch der Produktteil dieser Broschüre.

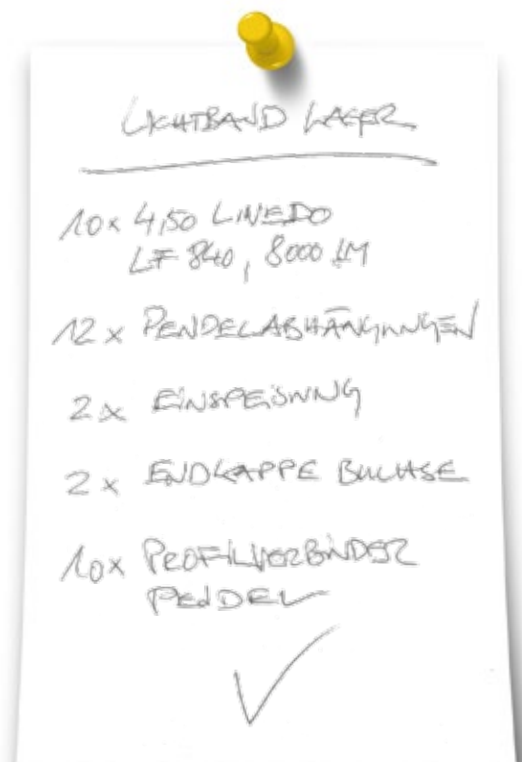



IP54

standardmäßig

Ich biete hohen Schutz!

Praktischer Türsteher!

Ob Staub, Feuchtigkeit oder beide ungeliebten Eindringlinge im Doppelpack: LINEDO gibt es ausschließlich in einer Schutzart - der hohen.

Das ist sicher und passt in jedem Fall.

Das Einsatzgebiet reicht von frostigen -25°C bis hin zu heißen 50°C Umgebungstemperatur.

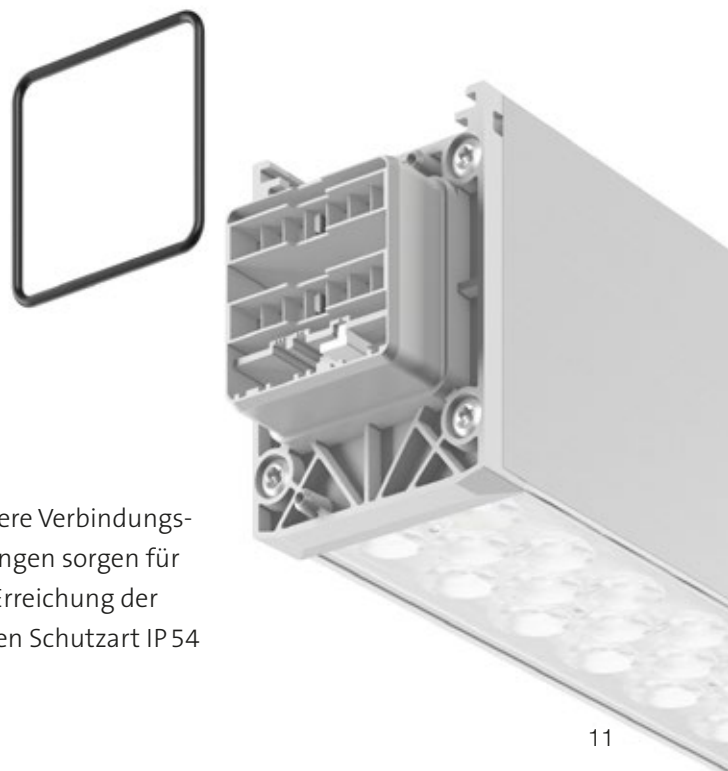

Clevere Verbindungs-
lösungen sorgen für
die Erreichung der
hohen Schutzart IP54



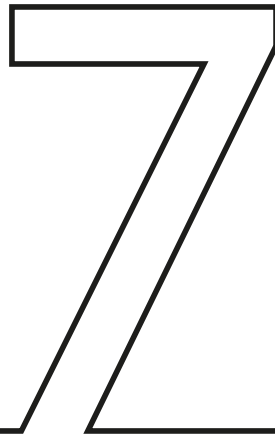

Lichtverteilungen

Ich kann eng wie breit!

Ob eng, breit, asymmetrisch oder diffus -
in Kombination mit den auswählbaren Leistungs-
stufen bietet LINEDO die richtige Lichtcharakteristik
und -performance für Ihre Planung.

Varianten mit Blindmodulen, Strahlereinsätzen,
Sicherheitsleuchten etc. erhöhen zusätzlich die
schiefer unendlichen Einsatzmöglichkeiten.



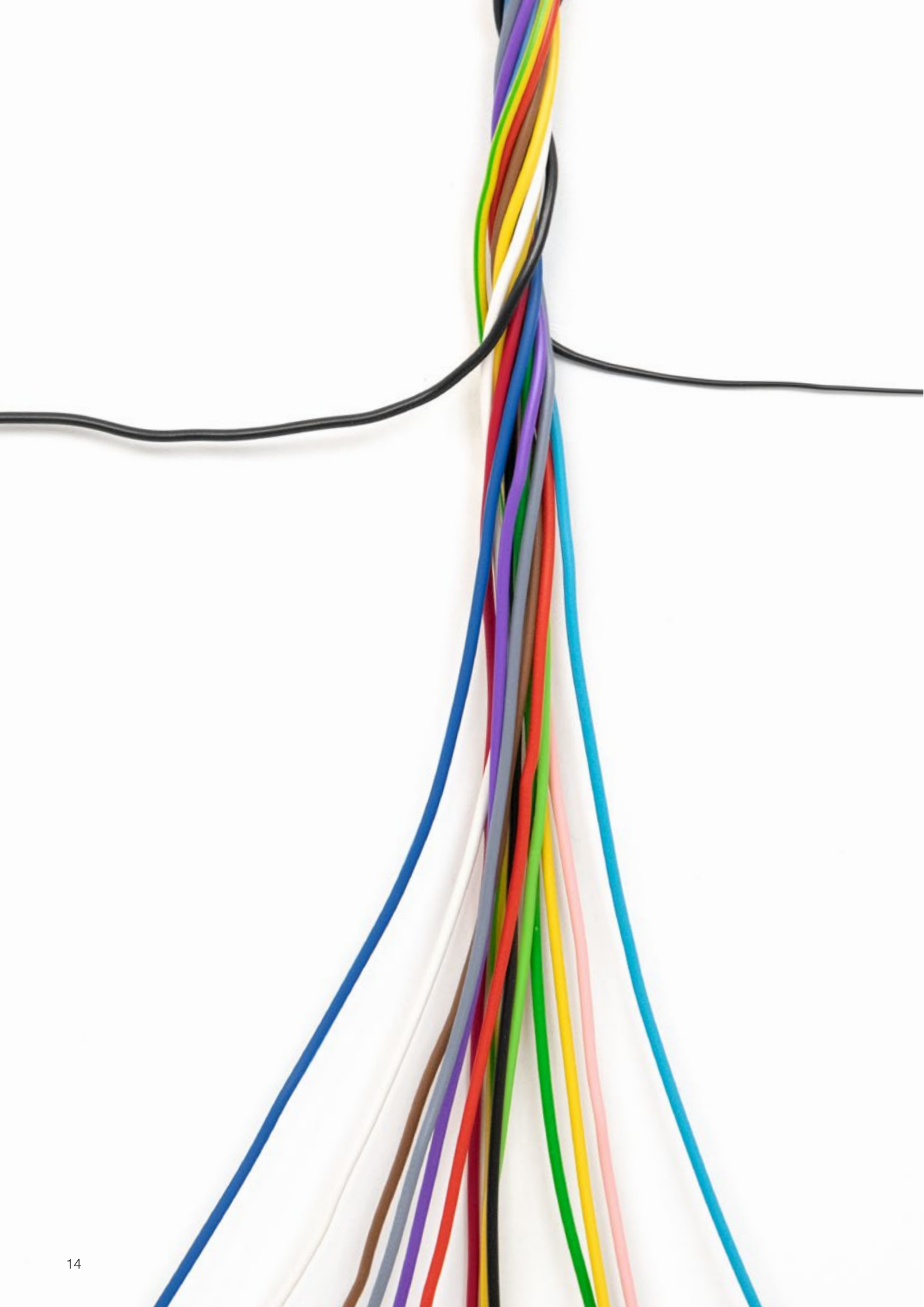

14

-polig

Ich bin auf allen Leitungen erreichbar!

Serienmäßig mit bis zu 14-poliger Durchverdrahtung ausgestattet, ermöglicht LINEDO zukunftssichere Installationen mit DALI-Steuerung, Sicherheitsleuchtenüberwachung und integrierten Kommunikationsleitungen. Und mit dem LINEDO-Steckersystem ist das auch ruckzuck und sicher verbunden.

Die vielen schönen Kabel werden Sie also leider nie zu Gesicht bekommen!

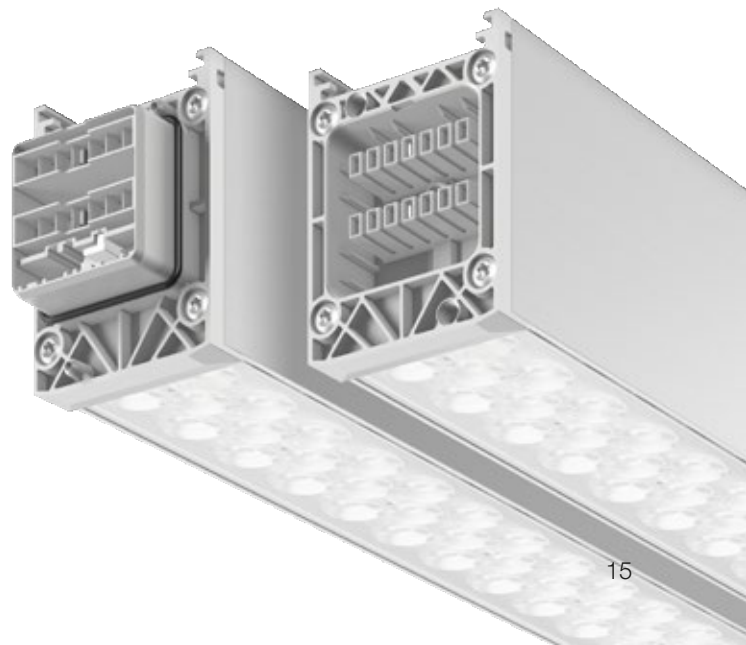



11318

Stunden

Ich Sorge für Sicherheit!

Die Integration von Sicherheitsbeleuchtung und -funktionen stand bei der Entwicklung von LINEDO von Anfang an mit im Fokus.

Rettungswegkennzeichnung und -beleuchtung mit Einzelbatterie oder mit zentraler Versorgung sowie die Anbindung an vielfältige Überwachungssysteme sind im Lichtband einfach zu realisieren.

Die passenden Zentral- und Gruppenbatteriesysteme liefern wir Ihnen gerne mit.



EASY+IP

Traum paar: LINEDO versteht sich mit dem EASY+IP LPS System - der skalierbaren Gruppenbatterieanlage von RZB - sensationell gut.





01011

light control

Ich bin in der Wolke!

Ganz ohne Kapitänspatent: Durch kluge Steuerung gewinnt LINEDO noch zusätzlich an Fahrt.

Vom einfachen Dimmen über drahtlose Bedienung und Konfiguration bis hin zur Anbindung an Gebäudeteilssysteme: RZB bietet passende Steuerungen und Lichtmanagementsysteme – zugeschnitten auf Ihre Anwendungen.

So behalten Sie den Überblick und sind stets einen Schritt voraus.

Leinen los!

Komfortable Navigation:

Die Verbindung mit dem RZB Lichtmanagementsystem ermöglicht, via Monitoringfunktion Leistungsdaten und Effizienz zu kontrollieren.



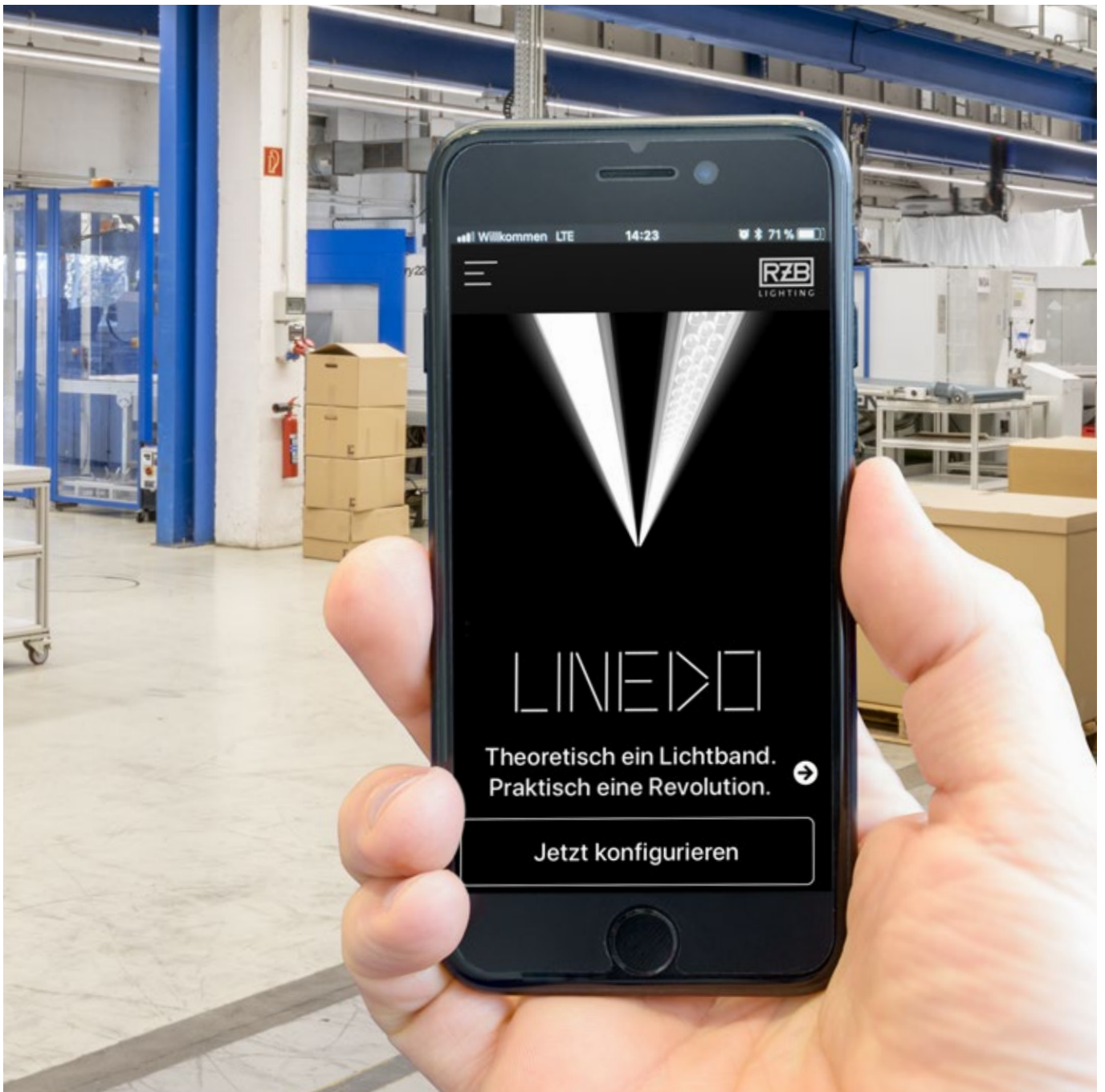

3

Schritte

...um mich zu planen!

Mit der RZB LINEDO App können Sie Ihr LINEDO Lichtband ganz einfach auf Ihrem Smartphone oder Tablet planen.

Sie geben die Raummaße und die lichttechnischen Anforderungen an und die App berechnet automatisch die benötigten Lichtbandmodule einschließlich Montagematerial.

Gewissermaßen eine Planung mit ganz viel Fingerspitzengefühl.

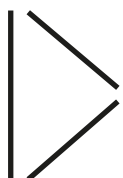

START PLAYING!

Kostenlos im AppStore und auf GooglePlay





100%

Full Service

Stets zu Diensten!

Sie wollen bestmögliches Licht haben. Nicht mehr und nicht weniger.

Damit Sie nicht Licht-, Elektro- und Energietechnik, Maschinenbau und BWL studieren müssen, haben wir das für Sie getan.

Nutzen Sie unsere Services. Wir beraten, planen individuell, überwachen und finanzieren Ihre Beleuchtungsanlage und unterstützen Sie bei Programmierung und Inbetriebnahme.



Der RZB Premium Service ist Supportpartner vor, während und nach der Installation einer Anlage.



10

Jahre Garantie

Ja, ich will!

LINEDO ist clever konzipiert und wird aus hochwertigen Komponenten gefertigt. Und: Bei der Montage kann nichts falsch gemacht werden.

Auf so viel Qualität gewähren wir bis zu 10 Jahre Garantie und einen 36-monatigen Vor-Ort-Austauschservice.

Für eine langfristige Verbindung!

Mehr Informationen zu den Garantiebedingungen auf LINEDO Lichtbandmodule erhalten Sie von unserer LINEDO-Hotline unter +49 951 7909 139 oder auf www.rzb.de





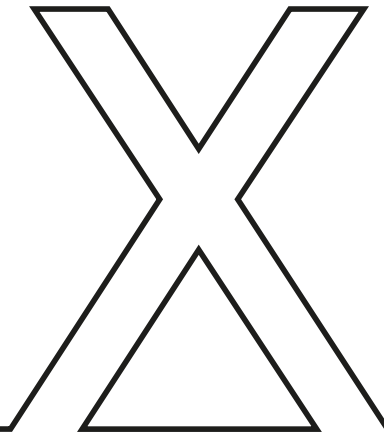

Designfaktor

Ich bin viel attraktiver!

Sie haben sich für die Beleuchtung mit einem Lichtband entschieden, legen aber auch Wert auf gutes Design? Bislang eine Zwickmühle, ähneln klassische Lichtbandsysteme meist den Drei-Stufen-Raketen der Leuchtstofflampenzeit.

Mit seiner, von dem schlanken Aluminiumprofil bestimmten, eleganten Form bringt LINEDO Stil in die Welt der Lichtbänder - und in jedes Ihrer Projekte.

Lichtband war mal langweilig!

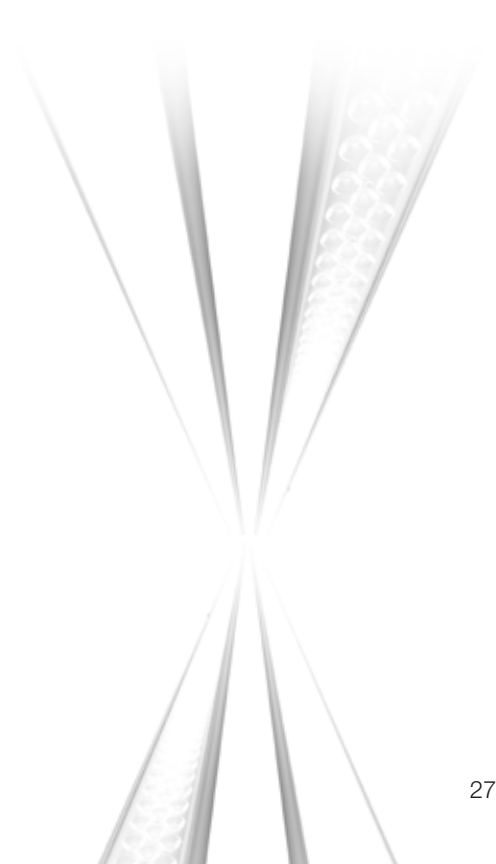

Hier können Sie üben!

01	02	03	04	05	06	07	08	09	10	11	12	13	14	15	16	17	18
9	5					.				.				.		0	

01	02	03	04	05	06	07	08	09	10	11	12	13	14	15	16	17	18
9	5					.				.				.		0	

01	02	03	04	05	06	07	08	09	10	11	12	13	14	15	16	17	18
9	5					.				.				.		0	

Schnelles Nümmerchen?

Wir wollen Sie nicht mit Artikelnummern zuschütten.

Dennoch muss eine derartige Variantenvielfalt adressierbar sein.

Machen wir es doch anders! Sagen Sie uns einfach, was Sie möchten: Ersetzen Sie nach unten stehendem Schema einfach die Ziffern der Beispielnummer durch die Codes Ihrer Auswahl.

01	02	03	04	05	06	07	08	09
9	5	4	5	9	0	.	8	4

<p>Länge Profil</p> <p>06 = 1 Einheit (598 mm)</p> <p>12 = 2 Einheiten (1.163 mm)</p> <p>23 = 4 Einheiten (2.291 mm)</p> <p>45 = 8 Einheiten (4.547 mm) ✓</p>	<p>Optik</p> <p>Linse klar</p> <p>30 = 30° symmetrisch</p> <p>60 = 60° symmetrisch</p> <p>90 = 90° symmetrisch ✓</p> <p>AS = einfach asymmetrisch</p> <p>AD = doppelt asymmetrisch</p> <p>Opaler Diffusor</p> <p>OF = opal flach</p> <p>OH = opal hoch</p>	<p>Lichtfarbe</p> <p>83 = Lichtfarbe 830</p> <p>84 = Lichtfarbe 840 ✓</p> <p>85 = Lichtfarbe 850</p>
--	--	---

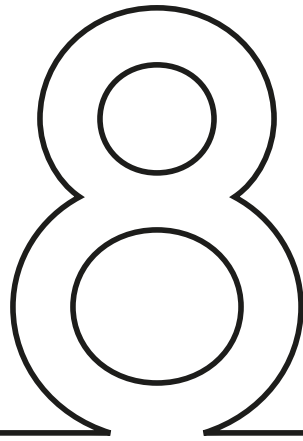

Variablen

1 0	1 1	1 2	1 3	1 4	1 5	1 6	1 7	1 8
0	.	7	7	6	.	5	0	3
Profilfarbe eloxiert: 0 = aluminium ✓ pulverbeschichtet: 2 = weiß 3 = schwarz		Anzahl Pole 5 = 5 Pole 7 = 7 Pole ✓ 4 = 14 Pole		Dimmbarkeit 00 = Keine 76 = DALI ✓		Moduleinteilung 0 = durchgängig LED 5 = 50% Blindmodul ✓ 7 = 75% Blindmodul		Leistungsstufen [lm/1 Einheit] 00 = 1.700 01 = 2.450 02 = 3.400 03 = 4.100 ✓ 04 = 5.200



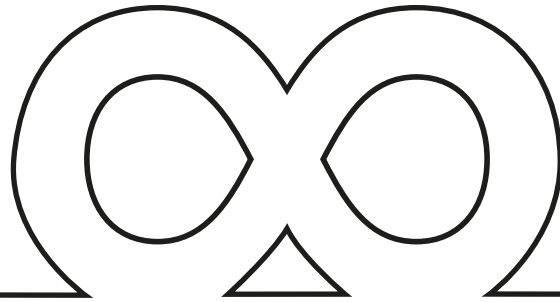

Möglichkeiten

Ich bin unendlich vielseitig!

Ein Lichtband im Büro?

Niemals!

Doch! Dank des eleganten Designs und des edlen Profils aus eloxiertem Aluminium ist LINEDO geradezu prädestiniert für Einsätze, bei denen ein Lichtband bisher undenkbar war.

Denn auch im Hotel, im Office oder im Museum können lineare Strukturen attraktiv und sinnvoll sein.

Ausgefallene Wünsche?

Neben den Standardausführungen silber eloxiert und schwarz bzw. weiß pulverbeschichtet ist LINEDO auch projektspezifisch individualisierbar.

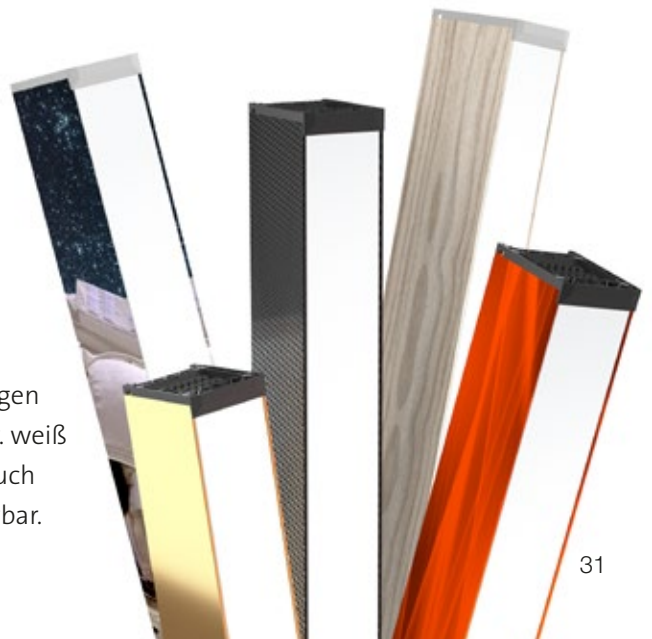



Industrie

Nicht zuletzt durch die hohe Gleichmäßigkeit und die wirtschaftliche Installation empfiehlt sich ein Lichtband für Industriehallen. LINEDO bietet mit sieben Lichtverteilungen und fünf Leistungsstufen für nahezu jede Sehaufgabe das richtige Modul. Die hohe Schutzart IP 54 sichert langfristig einen wartungsarmen Betrieb.

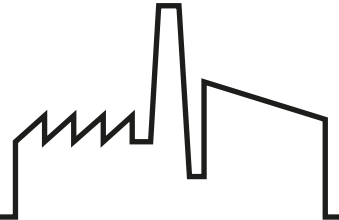

Projektblatt Industriehalle

Beleuchtung der Fertigungsfläche

Anforderung:

Lichtpunkthöhe: 7 m
Raumgröße: 22 x 46 m
Ēm: > 300 lx
Uo: > 0,60

Lösung:

LINEDO
Modullänge: 8 Einheiten
Optik: Linse 60° symmetrisch
Lichtfarbe: 850
Profilfarbe: alufarben
Verdrahtung: 5-polig
Dimmbarkeit: Nein
Moduleinteilung: 50% Blindmodul
Lichtstrom: 3.350 lm/1 Einheit

Benötigte Teile:

Module: 954560.850.500.502
951260.850.500.002
Endkappen: 982699.009
Einspeisungen: 982678.000
Pendelsets: 982664.000
Verbinder: 982680.000

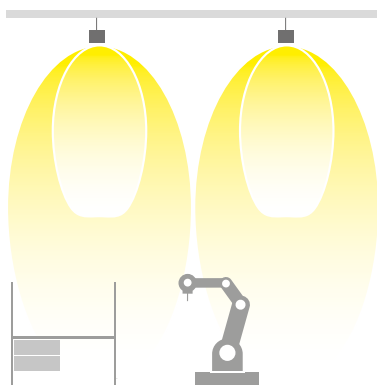

Mein schnelles Nümmerchen:

0 1 0 2 0 3 0 4 0 5 0 6 0 7 0 8 0 9 1 0 1 1 1 2 1 3 1 4 1 5 1 6 1 7 1 8

9 5 4 5 6 0 . 8 5 0 . 5 0 0 . 5 0 2

Die Erklärung des LINEDO Bestellnummernsystems finden Sie auf Seite 28

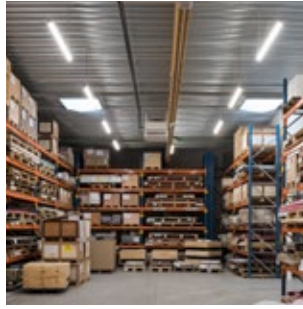

Logistik

Lagerhallen sind prädestiniert für die Beleuchtung mit Lichtbandsystemen: Schmale, lange Gänge müssen aus teilweise sehr hohen Lichtpunkthöhen beleuchtet werden. Mit den verschiedenen Optiken und Leistungsstufen von LINEDO kein Problem. Die lange Lebensdauer und die hohe Schutzart reduzieren den Wartungsaufwand auf ein Minimum. Die erste Einsparung verursacht LINEDO jedoch schon bei der ultraschnellen Montage.

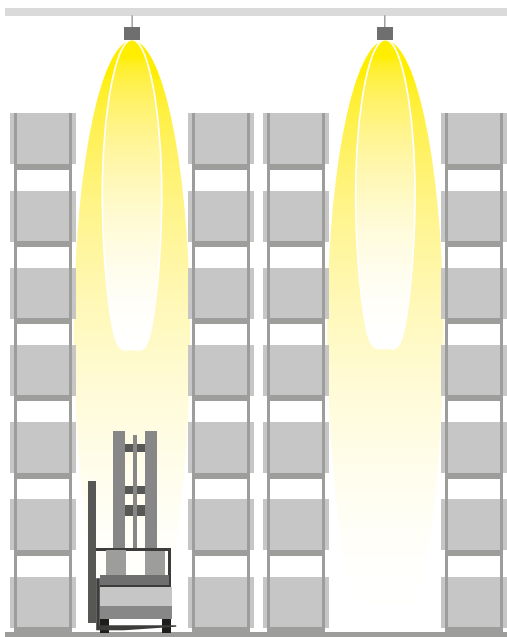
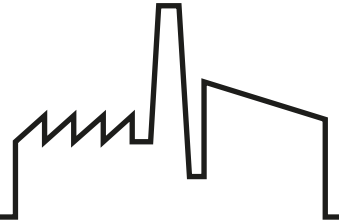

Projektblatt Hochregallager

Beleuchtung der Fahrwege und Regale

Anforderung:

Lichtpunkthöhe: 21 m
Raumgröße: 123 x 24 m
Ēm: > 150 lx

Lösung:

LINEDO
Modullänge: 8 Einheiten
Optik: Linse 30° symmetrisch
Lichtfarbe: 840
Profilfarbe: alufarben
Verdrahtung: 7-polig
Dimmbarkeit: DALI
Moduleinteilung: 50% Blindmodul
Lichtstrom: 5.200 lm/1 Einheit

Benötigte Teile:

Module: 954530.840.776.504
951230.840.776.004
Endkappen: 982699.009
Einspeisungen: 982678.000
Pendelseits: 982664.000
Verbinder: 982680.000

Mein schnelles Nümmerchen:

0 1 0 2 0 3 0 4 0 5 0 6 0 7 0 8 0 9 1 0 1 1 1 2 1 3 1 4 1 5 1 6 1 7 1 8

9 5 4 5 3 0 . 8 4 0 . 7 7 6 . 5 0 4

Die Erklärung des LINEDO Bestellnummernsystems finden Sie auf Seite 28



Shop

Gerade für die Warenpräsentation in Sortimentsgängen ist ein Lichtband erste Wahl. Einfach und doppelt asymmetrische LINEDO Linien sorgen für eine gleichmäßige Ausleuchtung der Regale. Stromschienen- und Strahlermodule bieten in der Obst- und Gemüseabteilung und bei Aktionsware vielfältige Möglichkeiten der Inszenierung.



Projektblatt Supermarkt

Beleuchtung der Gänge und Aktionsflächen

Anforderung:

Lichtpunkthöhe: 3,6 m
Flurbreite: 2,0 m
Ēm: > 500-750 lx in den Regalen

Lösung:

LINEDO
Modullänge: 8 Einheiten und 2 Einheiten
Optik: Linse doppelt asymmetrisch + LINEDO Stromschienenmodul mit Deecos Mini Strahlern

Lichtfarbe: 830
Profilfarbe: alufarben
Verdrahtung: 7-polig
Dimmbarkeit: DALI
Moduleinteilung: 100% Licht
Lichtstrom: 3.000 lm/1 Einheit

Benötigte Artikel:

Leuchtenmodule: 9545AD.830.776.002
9545AS.830.776.002
Stromschiene: Sonderanfertigung
Endkappen: 982699.009
Einspeisungen: 982678.000
Pendelsets: 982663.000
Verbinder: 982680.000

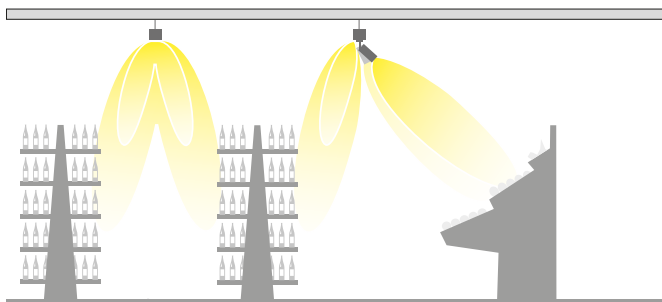

Mein schnelles Nümmerchen:

0 1 0 2 0 3 0 4 0 5 0 6 0 7 0 8 0 9 1 0 1 1 1 2 1 3 1 4 1 5 1 6 1 7 1 8

9 5 4 5 A D . 8 3 0 . 7 7 6 . 0 0 2

Die Erklärung des LINEDO Bestellnummernsystems finden Sie auf Seite 28

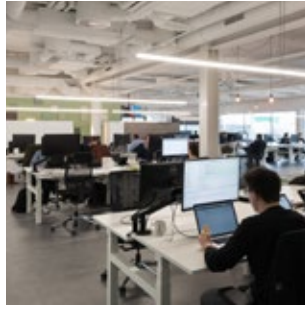
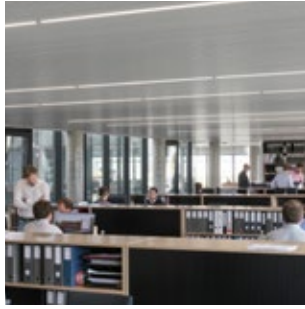

Office

In Gruppen- und Großraumbüros können mit LINEDO attraktive und gleichermaßen wirtschaftliche Beleuchtungslinien aufgebaut werden - unter Berücksichtigung der Anforderungen an Bildschirmarbeitsplätze gemäß DIN EN 12464-1.

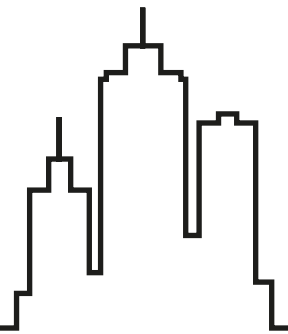

Projektblatt Großraumbüro

Beleuchtung der Büroarbeitsplätze

Anforderung:

Lichtpunkthöhe: 2,8 m
Raummaße: 11 x 6 m
Ēm: > 500(-750) lx
Uo: > 0,60

Lösung:

LINEDO
Modullängen: 8 Einheiten und 2 Einheiten
Optik: Linse 60° symmetrisch
Lichtfarbe: 840
Profilfarbe: alufarben
Verdrahtung: 7-polig
Dimmbarkeit: DALI dimmbar
Moduleinteilung: 50% Blindmodul
Lichtstrom: 2.450 lm/1 Einheit

Benötigte Teile:

Module: 954560.840.776.501
951260.840.776.001
Endkappen: 982699.009
Einspeisungen: 982678.000
Pendelsets: 982663.000
Verbinder: 982680.000

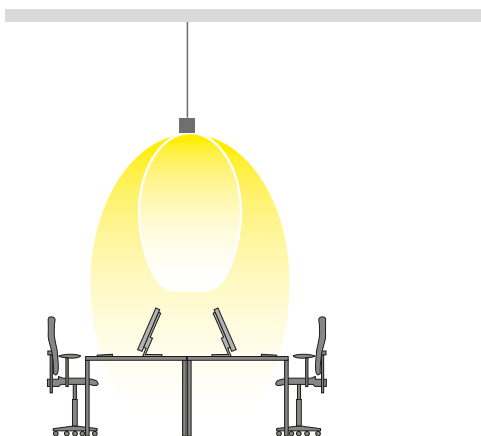

Mein schnelles Nümmerchen:

0 1 0 2 0 3 0 4 0 5 0 6 0 7 0 8 0 9 1 0 1 1 1 2 1 3 1 4 1 5 1 6 1 7 1 8

9 5 4 5 6 0 . 8 4 0 . 7 7 6 . 5 0 1

Die Erklärung des LINEDO Bestellnummernsystems finden Sie auf Seite 28



Autohaus

Traditionell leisten Lichtbänder im Autohaus in der Werkstatt gute Dienste. Mit LINEDO tritt endlich ein Lichtband an, das sich dank seiner schlichten Bauform und des edlen Oberflächenfinishs auch in den Ausstellungsraum wagen kann - und dort all seine Fähigkeiten ausspielt.

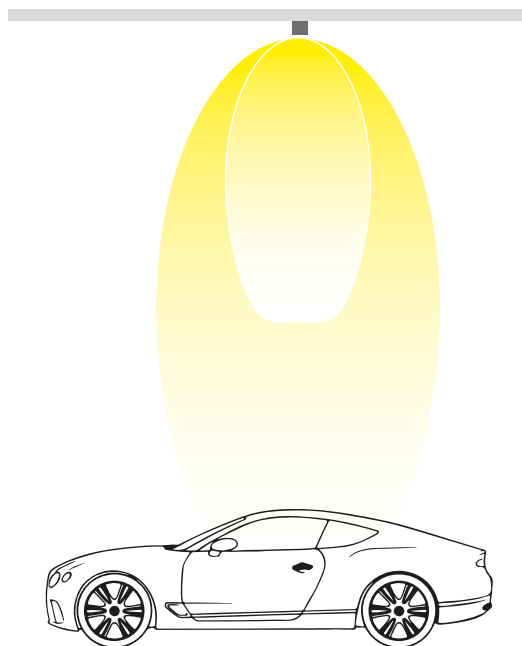
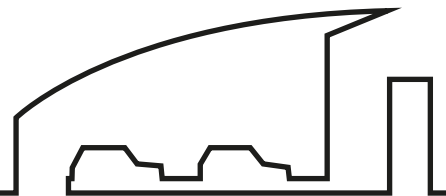

Projektblatt Autohaus

Beleuchtung des Showrooms

Anforderung:

Lichtpunkthöhe: 6 m
Raummaße: 18 x 14 m
Ēm: > 500-750 lx

Lösung:

LINEDO
Modullänge: 8 Einheiten
Optik: Linse 90° symmetrisch
Lichtfarbe: 840
Profilfarbe: weiß
Verdrahtung: 7-polig
Dimmbarkeit: DALI
Moduleinteilung: 100% Licht
Lichtstrom: 1.700 lm/1 Einheit

Benötigte Teile:

Module: 954590.842.776.000
Endkappen: 982699.009
Einspeisungen: 982678.002
Deckenadapter: 982580.010

Mein schnelles Nummerchen:

0 1 0 2 0 3 0 4 0 5 0 6 0 7 0 8 0 9 1 0 1 1 1 2 1 3 1 4 1 5 1 6 1 7 1 8

9 5 4 5 9 0 . 8 4 2 . 7 7 6 . 0 0 0

Die Erklärung des LINEDO Bestellnummernsystems finden Sie auf Seite 28

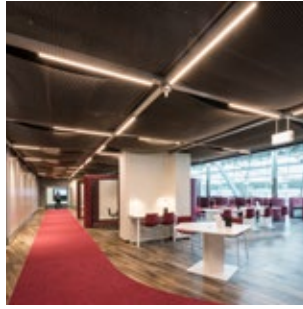

Verkehr

Flughäfen und Bahnhöfe sind die täglichen Verteilerpunkte für viele Menschen. Gute Beleuchtung sorgt hier nicht nur für Sicherheit, sondern leitet die Passagiere auch auf den Verkehrswegen.

Die lineare Struktur von LINEDO erweist sich hier als hervorragender Wegweiser. Im Vergleich mit einer Einzelleuchteninstallation gewinnt LINEDO zudem in den Disziplinen Gleichmäßigkeit und Wirtschaftlichkeit.

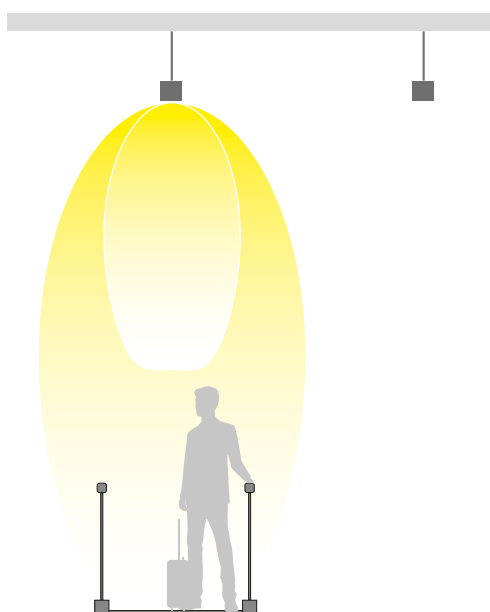
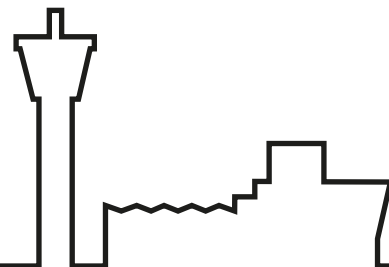

Projektblatt Flughafen

Beleuchtung der Fahrsteige

Anforderung:

Lichtpunkthöhe: 3,5 m
Raumgröße: 100 x 6 m
Ēm: > 150-200 lx
Uo: > 0,40

Lösung:

LINEDO
Modullänge: 8 Einheiten
Optik: Linse 90° symmetrisch
Lichtfarbe: 840
Profilfarbe: alufarben
Verdrahtung: 7-polig
Dimmbarkeit: DALI
Moduleinteilung: 50% Blindmodul
Lichtstrom: 1.700 lm/1 Einheit

Benötigte Teile:

Module: 954590.840.776.500
951290.840.776.500
Endkappen: 982699.009
Einspeisungen: 982678.000
Pendelsets: 982663.000
Verbinder: 982680.000

Mein schnelles Nummerchen:

0 1 0 2 0 3 0 4 0 5 0 6 0 7 0 8 0 9 1 0 1 1 1 2 1 3 1 4 1 5 1 6 1 7 1 8

9 5 4 5 9 0 . 8 4 0 . 7 7 6 . 5 0 0

Die Erklärung des LINEDO Bestellnummernsystems finden Sie auf Seite 28



Hospitality

Im Hotel gibt es viele unterschiedliche Funktionszonen - mit ebenso verschiedenen Anforderungen an die Beleuchtung. LINEDO kann hier mit seiner Flexibilität punkten. Mit energiesparenden, sensor-gesteuerten Lichtbändern im Flurbereich, aber auch mit höheren Beleuchtungsniveaus an Stellen, an denen die Sehaufgaben anspruchsvoller sind.

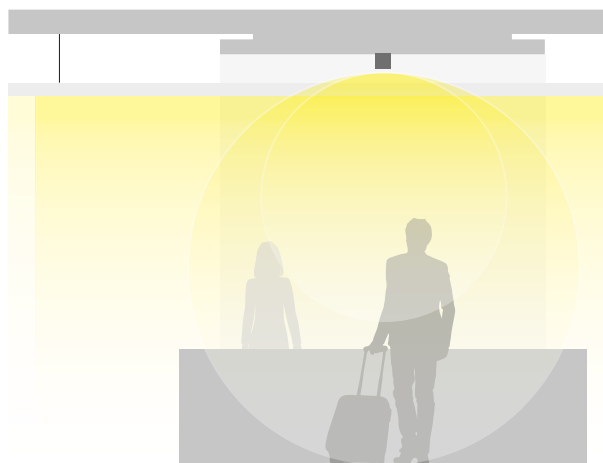

Projektblatt Hotelflur

Beleuchtung der Flure und des Rezeptionsbereichs

Anforderung:

Lichtpunkthöhe: 3 m
Raumgröße: 4 x 14 m
E_m Flur: > 150 lx
E_m Rezeption: > 500 lx
U_o: > 0,40

Lösung:

LINEDO
Modullänge: 8 Einheiten
Optik: Opal flach
Lichtfarbe: 830
Profilfarbe: schwarz
Verdrahtung: 14-polig
Dimmbarkeit: DALI
Moduleinteilung: 100% Licht
Lichtstrom Flur: 1.450 lm/1 Einheit
Lichtstrom Rezep.: 2.850 lm/1 Einheit

Benötigte Teile:

Modul Flur: 9545OF.833.476.000
Modul Rezeption: 9545OF.833.476.002
Endkappen: 982699.003
Einspeisungen: 982678.003
Pendelsets: 982663.000
Verbinder: 982680.000

Mein schnelles Nümmerchen:

0 1 0 2 0 3 0 4 0 5 0 6 0 7 0 8 0 9 1 0 1 1 1 2 1 3 1 4 1 5 1 6 1 7 1 8

9 5 4 5 O F . 8 3 3 . 4 7 6 . 0 0 0

Die Erklärung des LINEDO Bestellnummernsystems finden Sie auf Seite 28

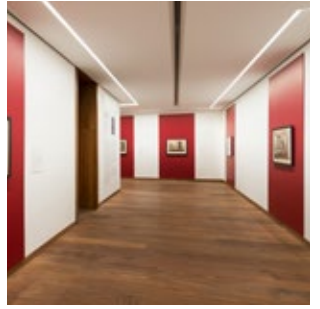
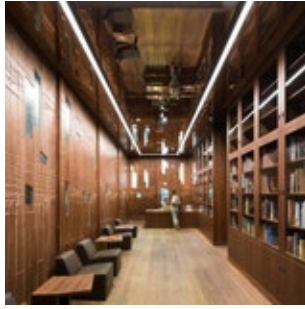

Museum

Die geeignete Beleuchtung im Museum hängt von vielen Faktoren ab, unter anderem von den räumlichen Gegebenheiten, den Exponaten und der Ausstellungskonzeption.

Lineare Strukturen eignen sich hier vor allem zur Beleuchtung von Flächen und Verkehrswegen.

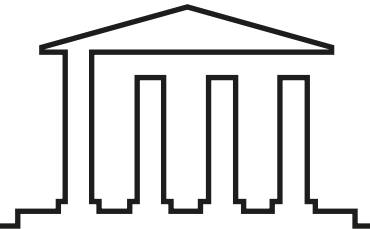

Projektblatt Museum

Beleuchtung Ausstellungsraum

Anforderung:

Lichtpunkthöhe: 4 m
Raumgröße: 24 x 12 m
Ēm: > 150 lx für Verkehrswege
Uo: > 0,40

Lösung:

LINEDO
Modullänge: 8 Einheiten +
LINEDO Stromschienenmodul
mit Deecos Mini Strahlern
Optik: Opal flach
Lichtfarbe: 840
Profilfarbe: weiß
Verdrahtung: 7-polig
Dimmbarkeit: DALI
Moduleinteilung: 100% Licht
Lichtstrom: 1.500 lm/1 Einheit

Benötigte Teile:

Module: 9545OF.842.776.000
Stromschiene: Sonderanfertigung
Endkappen: 982699.009
Einspeisungen: 982678.002
Deckenadapter: 982580.010

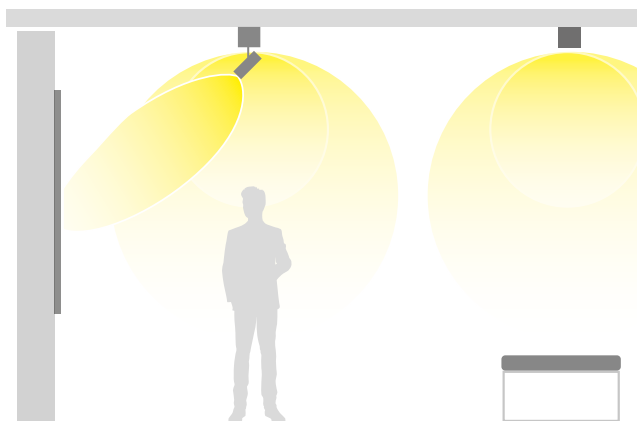

Mein schnelles Nümmerchen:

0 1 0 2 0 3 0 4 0 5 0 6 0 7 0 8 0 9 1 0 1 1 1 2 1 3 1 4 1 5 1 6 1 7 1 8

9 5 4 5 0 F . 8 4 2 . 7 7 6 . 0 0 0

Die Erklärung des LINEDO Bestellnummernsystems finden Sie auf Seite 28



Leuchten mit begrenzter Oberflächentemperatur nach DIN EN 60598-2-24 zur Verwendung in einer Umgebung, in der eine Ablagerung von nichtleitfähigem Staub auf der Leuchte erwartet werden kann



LED-Lebensdauer 80.000 h (L_{cl0}) CLO gesteuert; Für gleichbleibende Lichtleistung über die gesamte Lebensdauer



IoT ready - Steuerung und Monitoring über DALI-2 Standard (auf Anfrage)



LINEDO ist BIMready. Entsprechende Revit Daten finden Sie auf unserer Website.



Konverter gleichspannungstauglich - geeignet für zentrale Notstromversorgung



Made in Germany. Made in Bamberg Full-Service - bis zu 10 Jahre Garantie



Technische Pluspunkte

Ein revolutionäres Konzept verlangt nach wegweisender Technologie. LINEDO hat alle Features, die man von einem modernen Lichtbandsystem erwartet - und noch viel, viel mehr!



Modul mit 2 Deecos Mini Strahlern

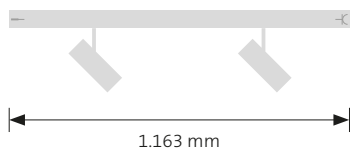

Modul mit Rettungswegkennzeichnung verschiebbar

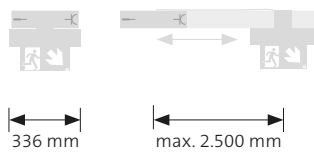

Modul mit Rettungswegbeleuchtung verschiebbar

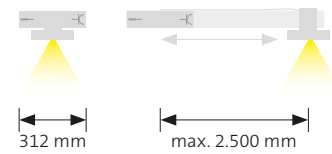

Modul mit 3-Phasen-Stromschiene

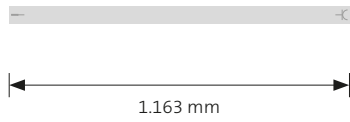

Einspeisung Anfang Mitte

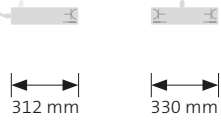

Präsenzmeldermodule fest verschiebbar

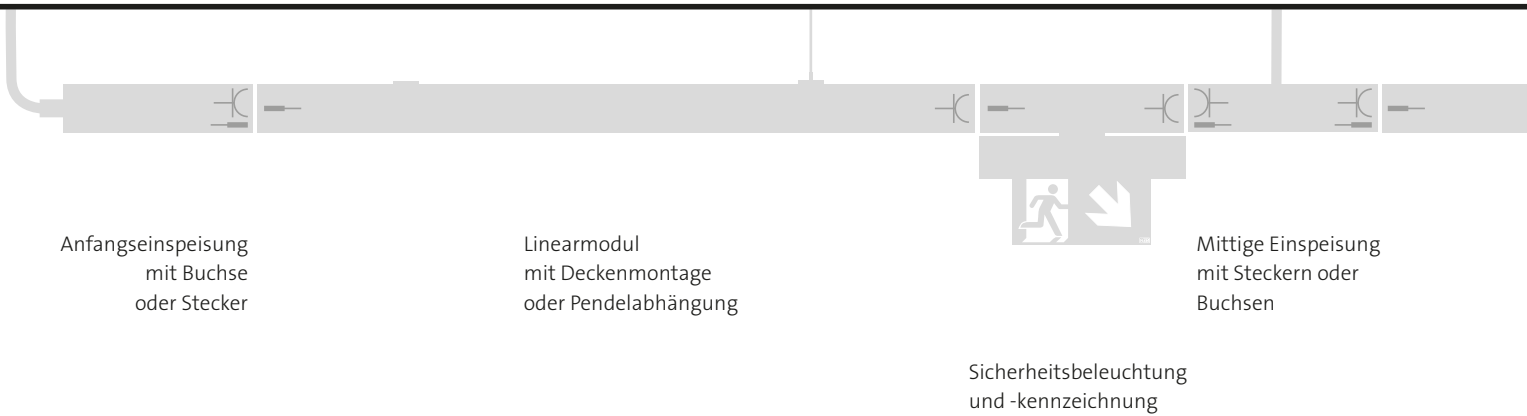
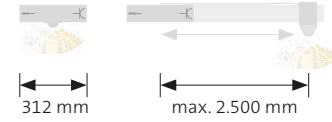

Anfangseinspeisung mit Buchse oder Stecker

Linearmodul mit Deckenmontage oder Pendelabhängung

Mittige Einspeisung mit Steckern oder Buchsen

Sicherheitsbeleuchtung und -kennzeichnung

Größenübersicht der LINEDO Varianten

1 Einheit

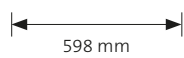
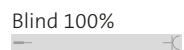
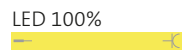

2 Einheiten



4 Einheiten

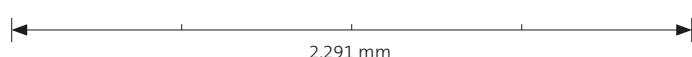

= Buchse

= Stecker

Modul- übersicht

LINEDO ist zwar ein komplett fertiges Lichtband, dennoch ist es äußerst flexibel. Neben den Standard- und Spezialmodulen lassen sich durch die vielfältige Variabilität im Raster von 580 mm etliche Kombinationen aus Linsenoptiken und Blindabdeckungen realisieren.

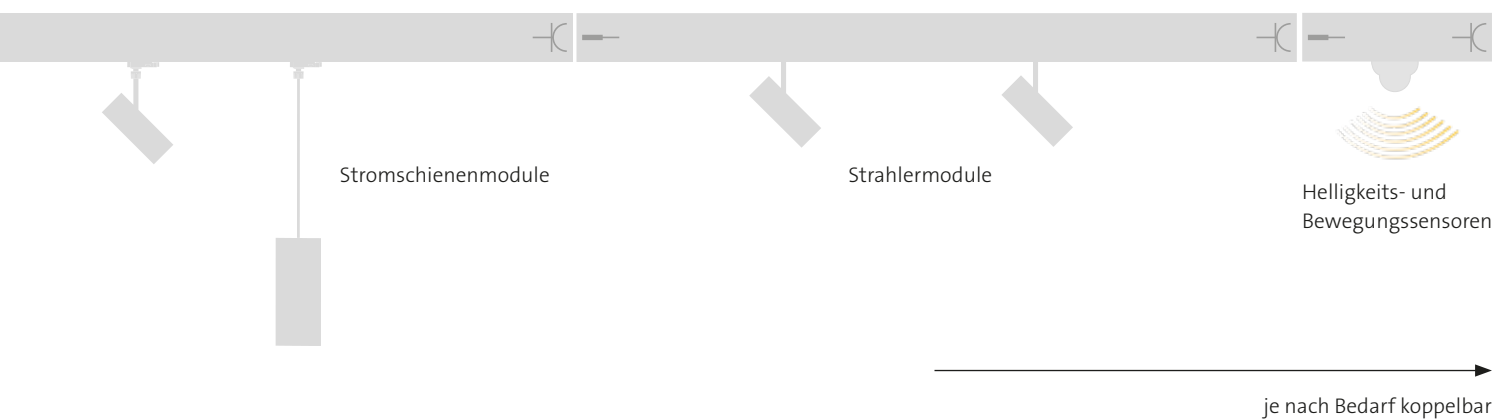

Maße im Verbund

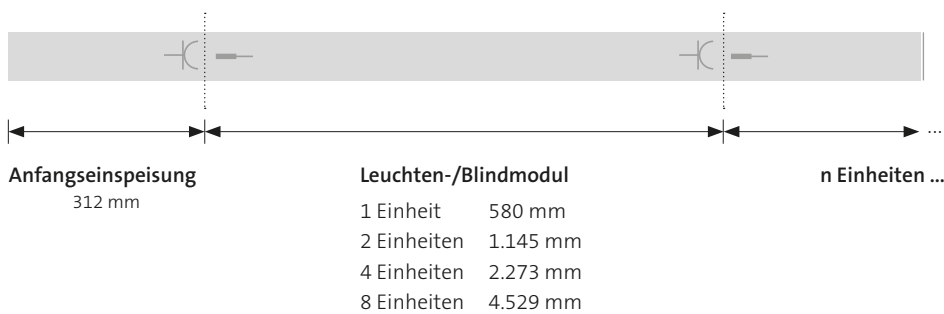

8 Einheiten

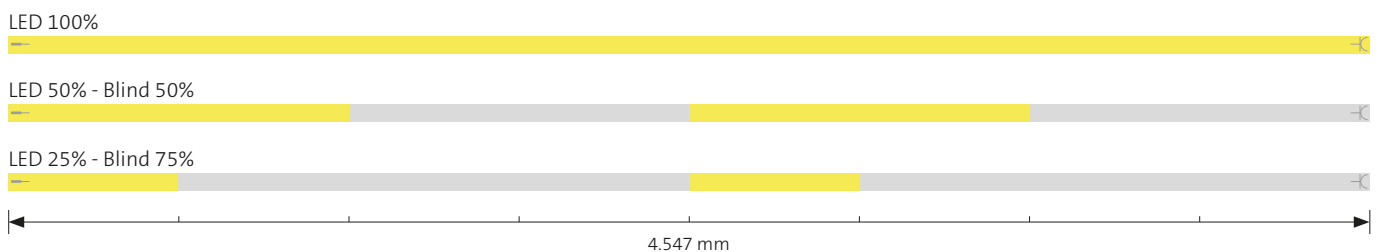



Sauber, dicht, nachhaltig, zum Patent angemeldet: Die LINEDO Linsenoptiken sind reversibel mit der LED-Platine verbunden - und schließen ohne weitere Dichtung perfekt ab: An die Nachbarlinse, an den LINEDO-Stecker, an eine Blindabdeckung.

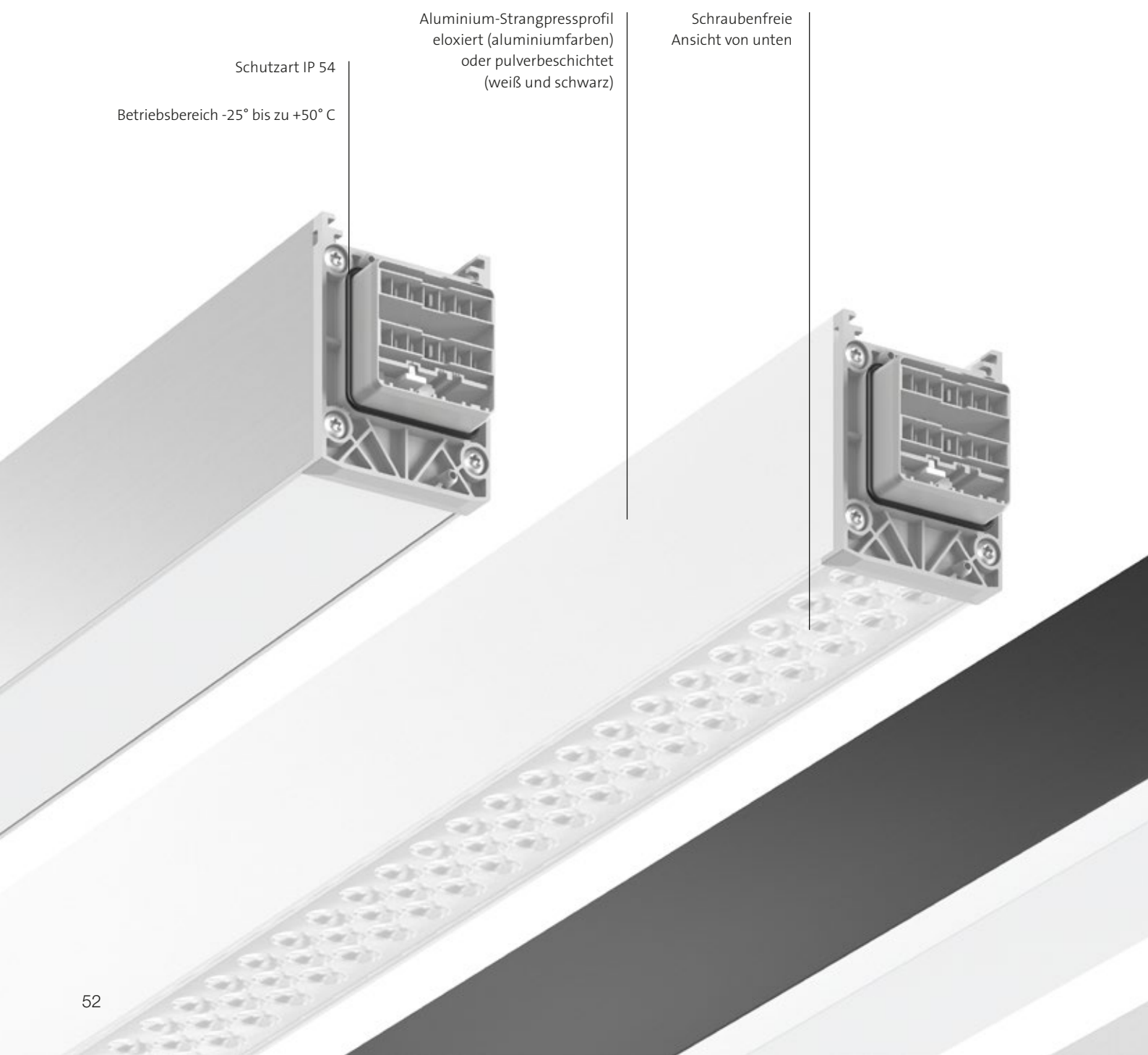

Schutzart IP 54
Betriebsbereich -25° bis zu +50° C

Aluminium-Strangpressprofil
eloxiert (aluminiumfarben)
oder pulverbeschichtet
(weiß und schwarz)

Schraubenfreie
Ansicht von unten

Gehäuse- profil

Das LINEDO Gehäusekonzept beruht auf einem Aluminium-Strangpressprofil mit integrierter Technik.



4 Standardlängen und je 5 Leistungsstufen

1 Einheit: 598 mm | Lichtleistung gesamt: 1.450 - 5.200 lm

2 Einheiten: 1.163 mm | Lichtleistung gesamt: 2.850 - 10.400 lm

4 Einheiten: 2.291 mm | Lichtleistung gesamt: 5.700 - 20.900 lm

8 Einheiten: 4.547 mm | Lichtleistung gesamt: 11.400 - 41.700 lm

Sonderlängen auf Anfrage

1 Länge für Sondermodule (Einspeisung, Lichtmanagement, Sicherheitsbeleuchtung und Shop)

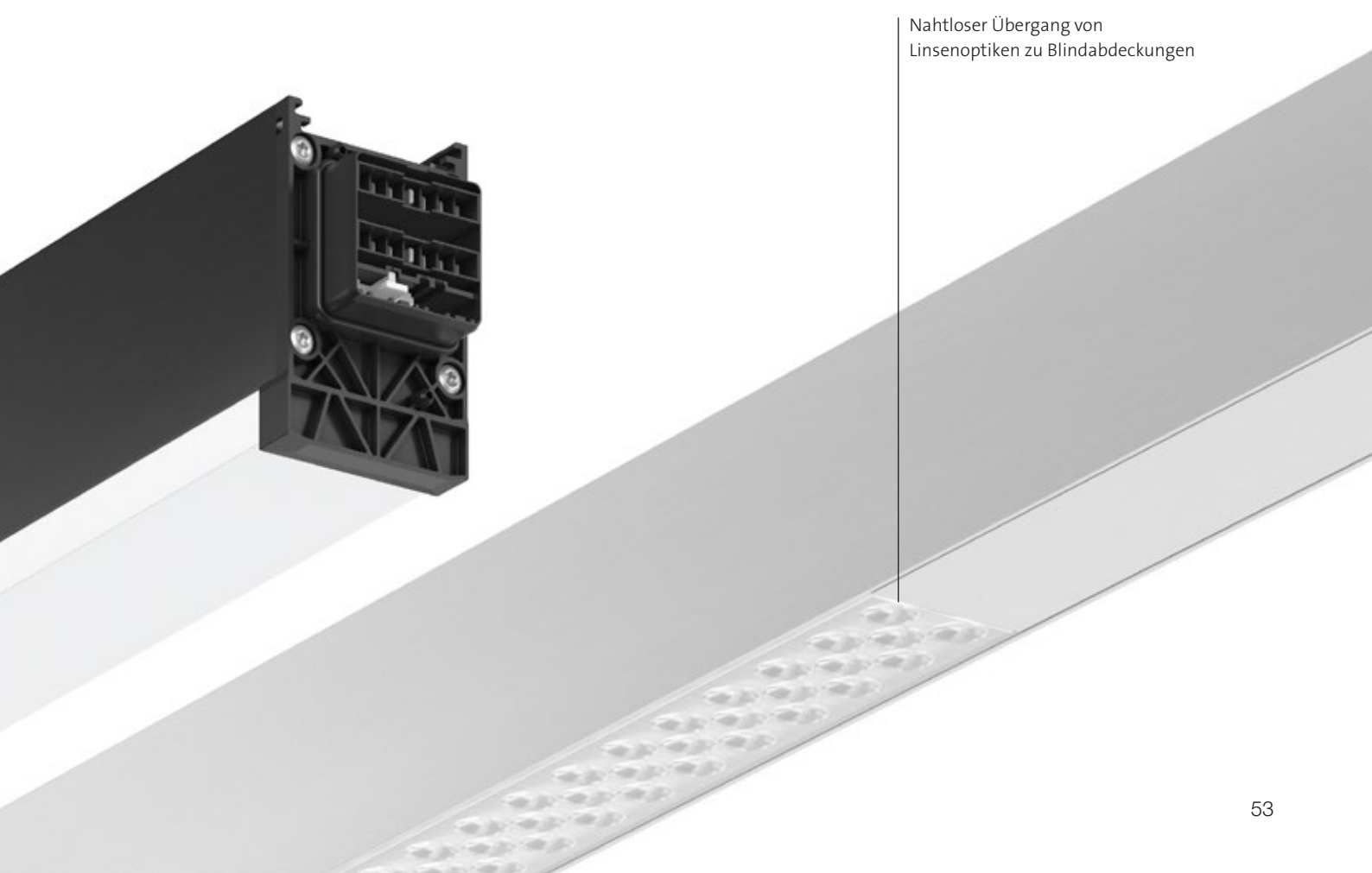

Nahtloser Übergang von
Linsenoptiken zu Blindabdeckungen

LICHT(BLICK)

- ⊕ Lichtausbeute bis 180 lm/W
- ⊕ LED Lichtstrom bis 42.000 lm / 4,5 m
- ⊕ Farbtemperatur 3.000 K, 4.000 K und 5.000 K
- ⊕ Farbwiedergabe Ra > 80
- ⊕ 7 verschiedene Lichtverteilungen verfügbar
- ⊕ LED-Lebensdauer 80.000 h (L_{CL0}) CLO gesteuert;
Für gleichbleibende Lichtleistung über die gesamte Lebensdauer
- ⊕ Geringste Farbtoleranzen 3-fach MacAdam (3 SDCM)

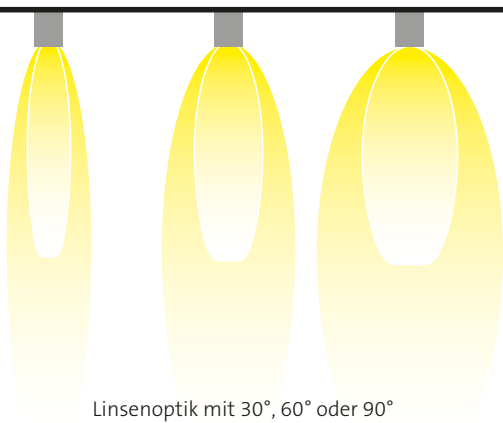

Linsenoptik mit 30°, 60° oder 90° Ausstrahlwinkel für symmetrische Lichtverteilung

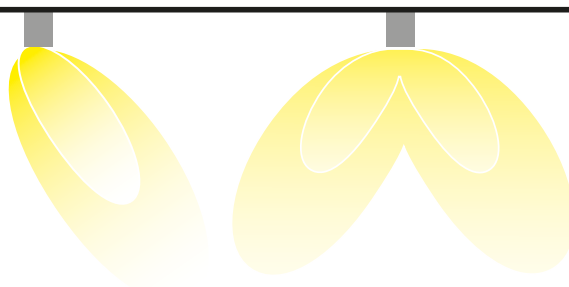

Linsenoptik für asymmetrische und doppelt asymmetrische Lichtverteilung



Hervorragend geeignet für Bürobereiche (UGR ≤ 19) und Bildschirmarbeitsplätze (BAP) gem. DIN EN 12464-1 Winkel 60°

Optisches System

Sieben verschiedene Lichtverteilungen decken nahezu alle Anforderungen ab. Spezielle Mikrostrukturen in den eigens entwickelten Linsenoptiken reduzieren den Gelb- und Blauanteil auf ein absolutes Minimum.

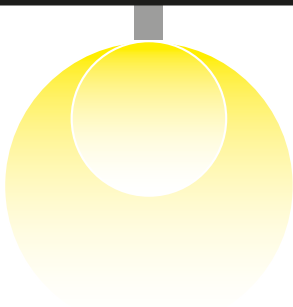

Bündiger opaler Diffusor für gleichmäßige Lichtverteilung

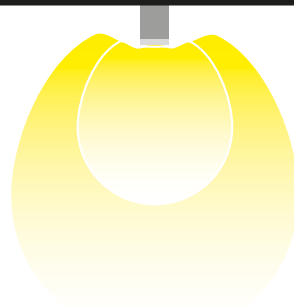

Hoher opaler Diffusor für breitere gleichmäßige Lichtverteilung mit erhöhtem Indirektanteil



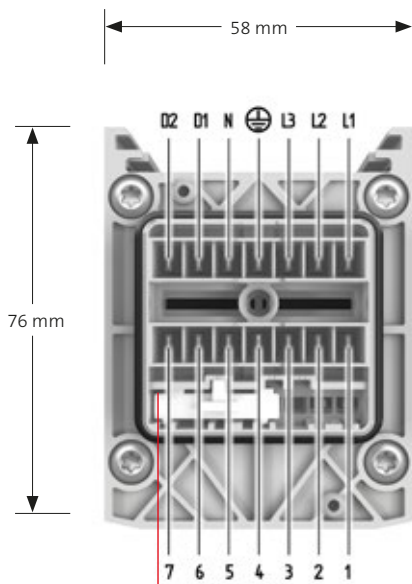

Klemmenbelegung/Durchverdrahtung		5-polig	7-polig	14-polig
L1	Phase 1	2,5 mm ²	2,5 mm ²	2,5 mm ²
L2	Phase 2	2,5 mm ²	2,5 mm ²	2,5 mm ²
L3	Phase 3	2,5 mm ²	2,5 mm ²	2,5 mm ²
PE	Schutzleiter	2,5 mm ²	2,5 mm ²	2,5 mm ²
N	Neutralleiter	2,5 mm ²	2,5 mm ²	2,5 mm ²
D1	DALI DA	-	1,5 mm ²	1,5 mm ²
D2	DALI DA	-	1,5 mm ²	1,5 mm ²
1	Notbeleuchtung Kreis 1	-	-	1,5 mm ²
2	Notbeleuchtung Kreis 1	-	-	1,5 mm ²
3	Steuer- oder geschaltetes Signal	-	-	1,5 mm ²
4	Schutzleiter (optional für Notbeleuchtung)	-	-	1,5 mm ²
5	Steuer- oder geschaltetes Signal	-	-	1,5 mm ²
6	Notbeleuchtung Kreis 2	-	-	1,5 mm ²
7	Notbeleuchtung Kreis 2	-	-	1,5 mm ²

Zum Patent angemeldet: Mit der Brücke zur Phasenwahl kann von außen zwischen drei Phasenbelegungen gewechselt werden - ohne die Leuchte zu öffnen



Endkappe
Buchsen-
seite

Jedes LINEDO Modul endet auf einer Seite mit einem LINEDO-Stecker, auf der anderen Seite mit der entsprechenden Buchse.

Für den sauberen Abschluss am Ende des Lichtbandes gibt es passende Endkappen.

Endkappe
Stecker-
seite

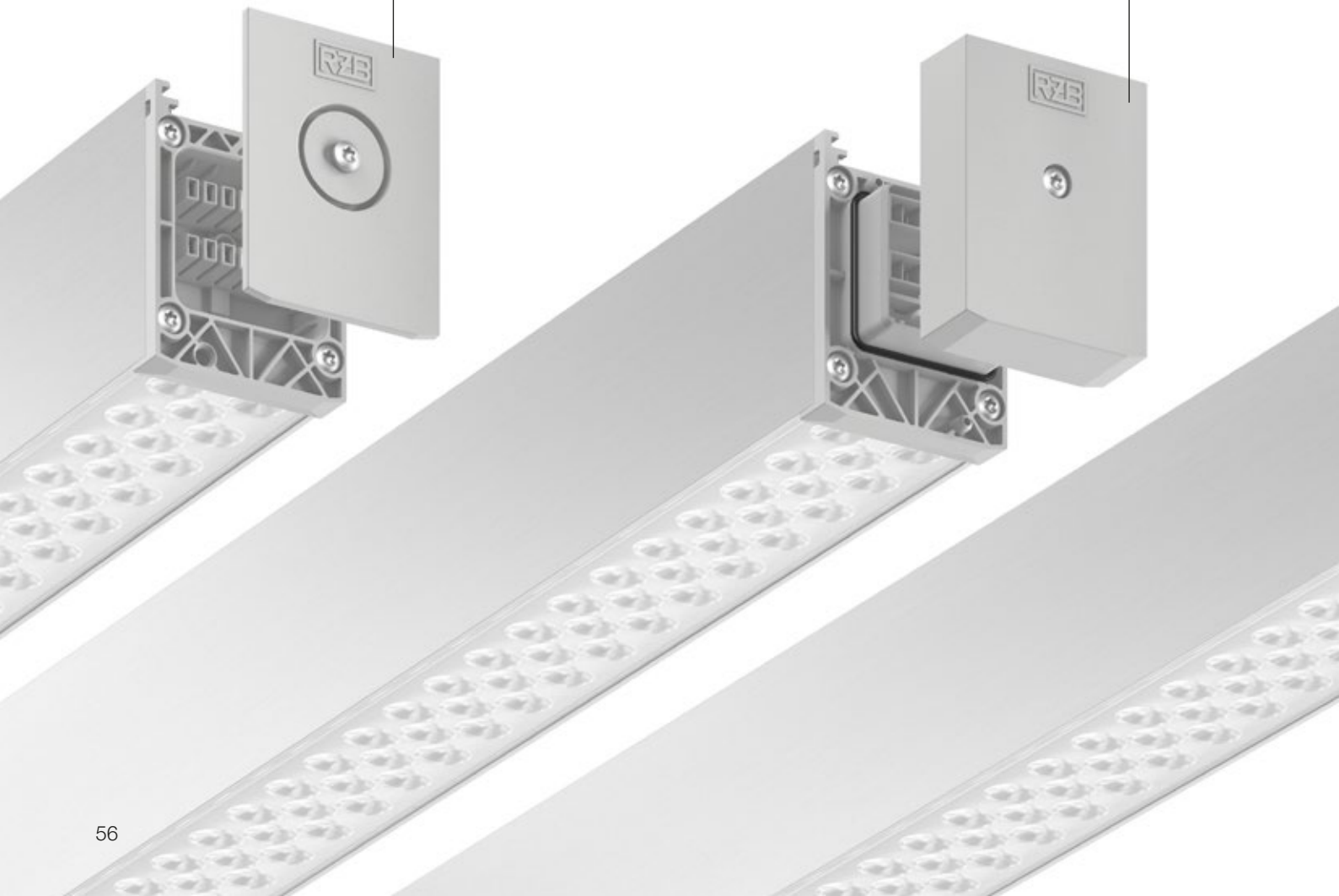

Elektrische Verbindung

Für die Zukunft gerüstet durch LINEDO-Steckersystem mit bis zu 14-poliger Belegung für sichere und schnelle Verbindung und Durchverdrahtung einzelner Module.



Zwei separate Kabelverschraubungen
für max. 14-polige Verdrahtung

Mittige Einspeisung

Anfangseinspeisung

Benötigte Befestigungspunkte

Bei Länge 8 Einheiten max. alle 4,5 m



Bei Länge 4 Einheiten max. alle 2,27 m



Bei der Aneinanderreihung kürzerer Einheiten ggf. erhöhte Anzahl der Abhängepunkte notwendig.

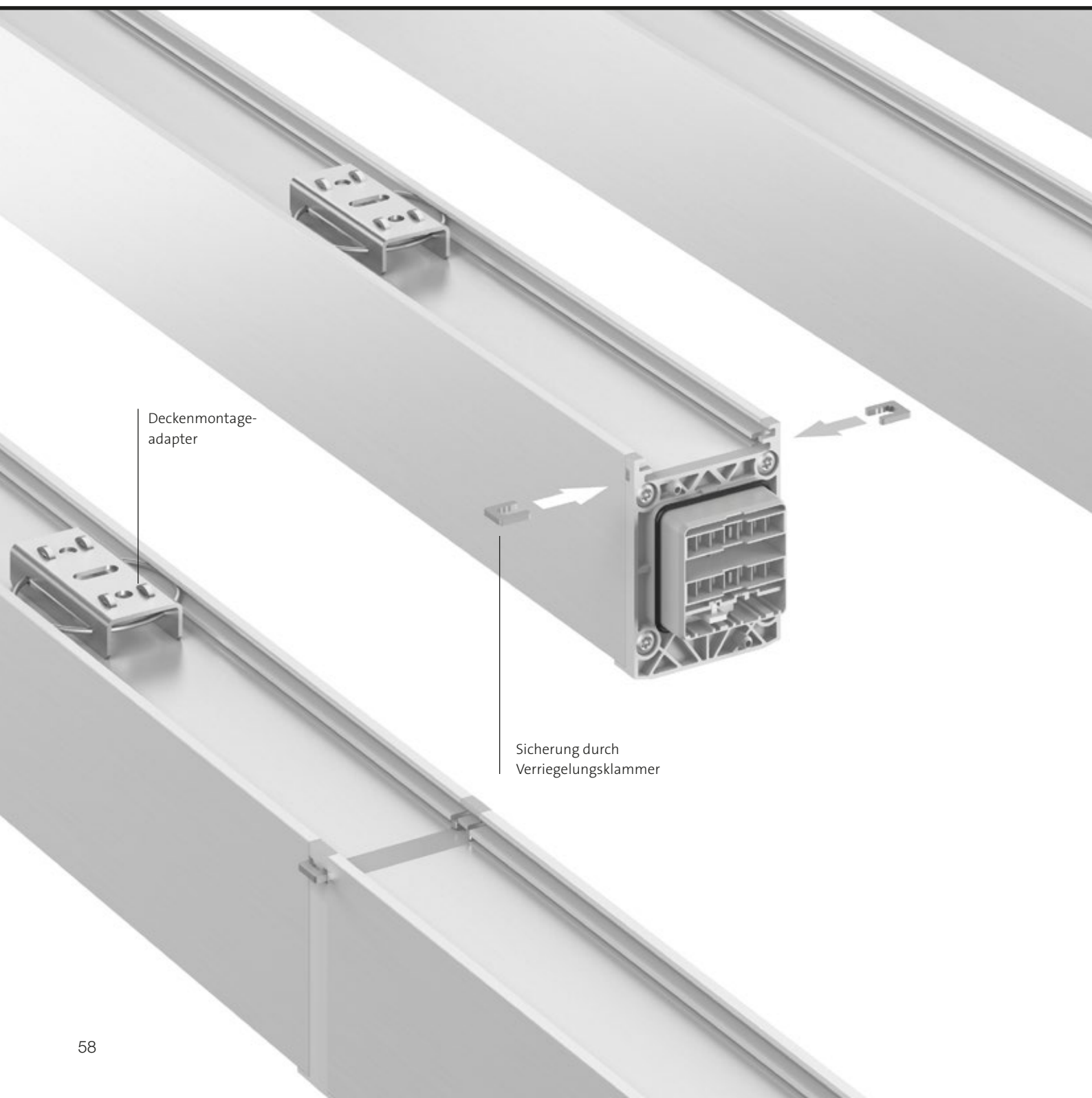

Deckenmontage-
adapter

Sicherung durch
Verriegelungsklammer

Montage- system

Das zum Patent angemeldete Verbindungssystem ermöglicht die Montage im Schnelltempo. Da LINEDO fix und fertig ist, wird die separate Montage von Tragschiene und Einsätzen überflüssig.

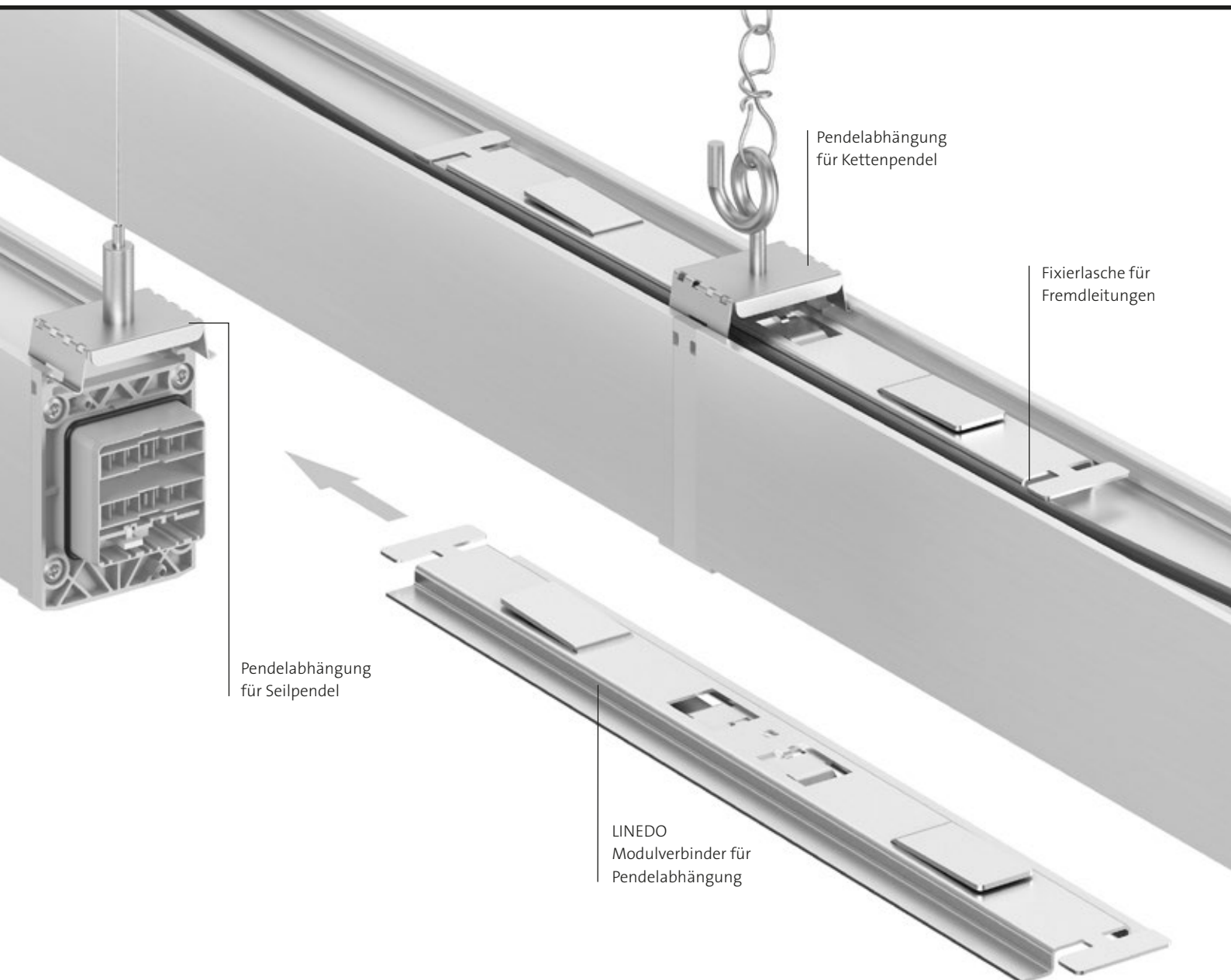

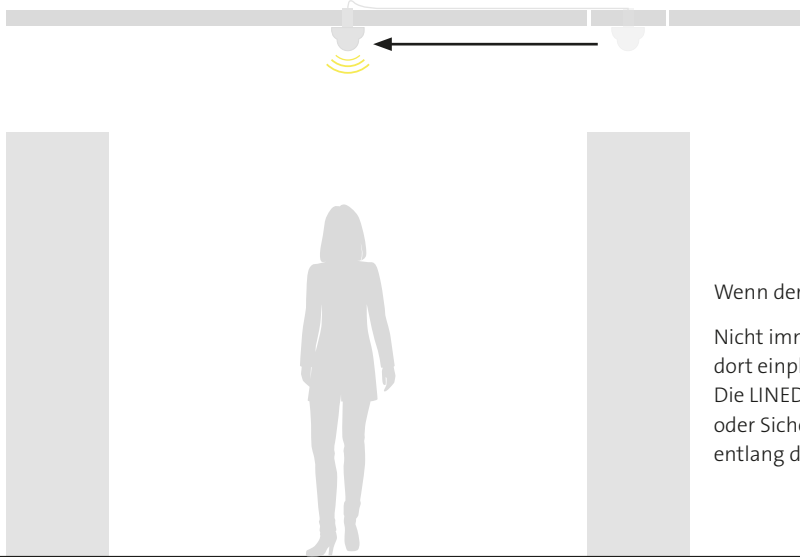

Wenn der Berg nicht zum Propheten kommt...

Nicht immer lässt sich ein Funktionsmodul exakt dort einplanen, wo man es braucht. Die LINEDO Module mit beweglichen Sensoren oder Sicherheitsleuchten lassen sich bis zu 2,5 m entlang des Profils verschieben.

Um ein hohes Maß an Flexibilität zu erreichen ist das Anschlussmodul für die Sicherheitsbeleuchtung mit den Leuchten zur Rettungswegkennzeichnung und -beleuchtung über eine steckbare, 2,5 m lange Leitung verbunden. Die Leuchten können daher an einer Position im Lichtband fixiert werden, an der sie wirklich benötigt werden, nahezu unabhängig von der Einspeisung.

Egal, wo und wie LINEDO eingesetzt wird, wir haben immer das richtige Sensormodul:
 Bewegliche Sensoren mit 2,5 m Anschlussleitung: Von 4 bis 16 m Montagehöhe mit IP 20 bis IP 54

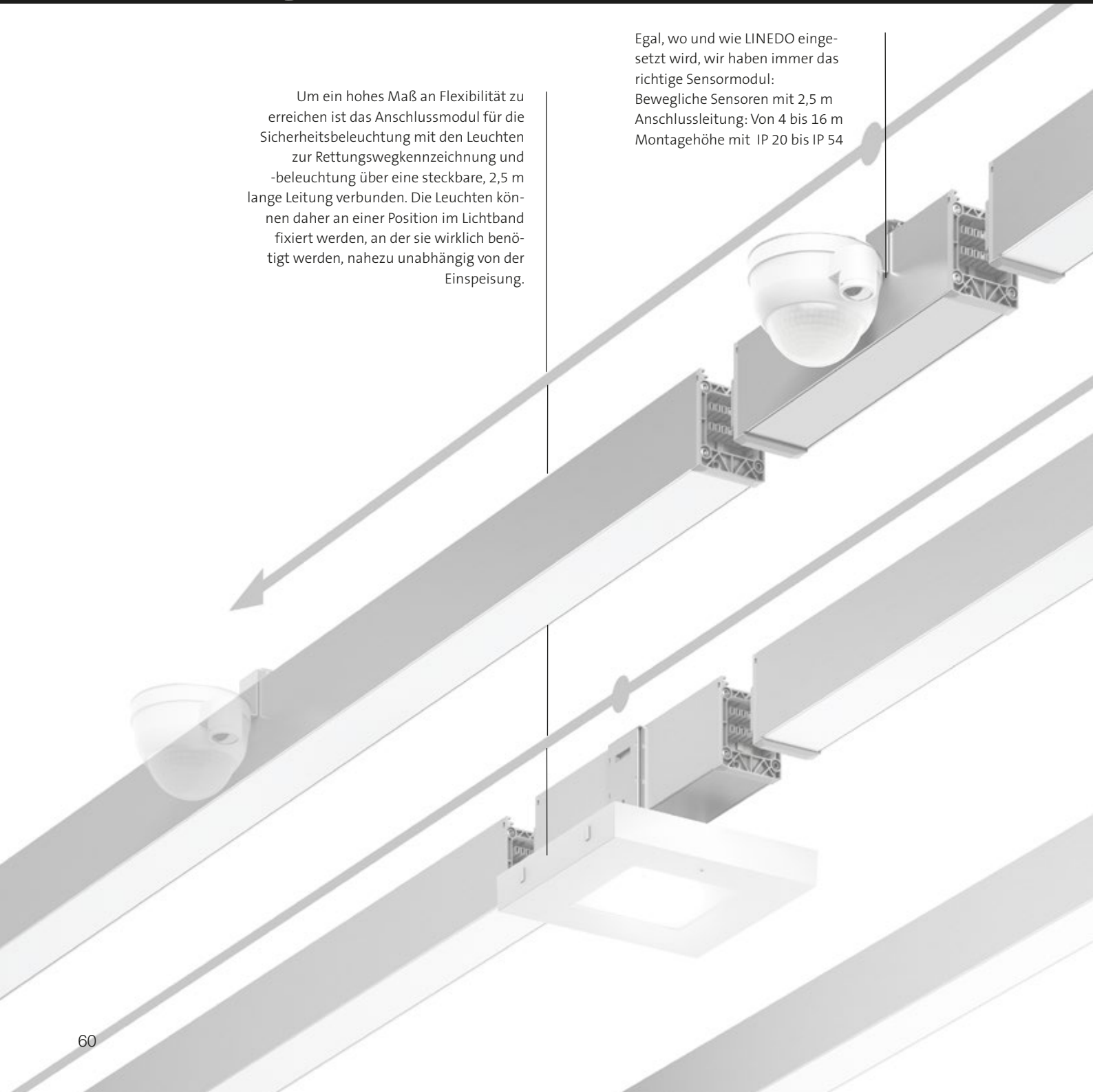

Funktions- module

Integration von Rettungswegbeleuchtung und
-kennzeichnung sowie von Licht- und Präsenzsensoren?
LINEDO bietet verschiedene Möglichkeiten - ob fest
montiert oder entlang des Profils verschiebbar.



Bewegliche Rettungsweg-
kennzeichnung mit
2,5 m Anschlussleitung

LINEDO

Artikelnummern

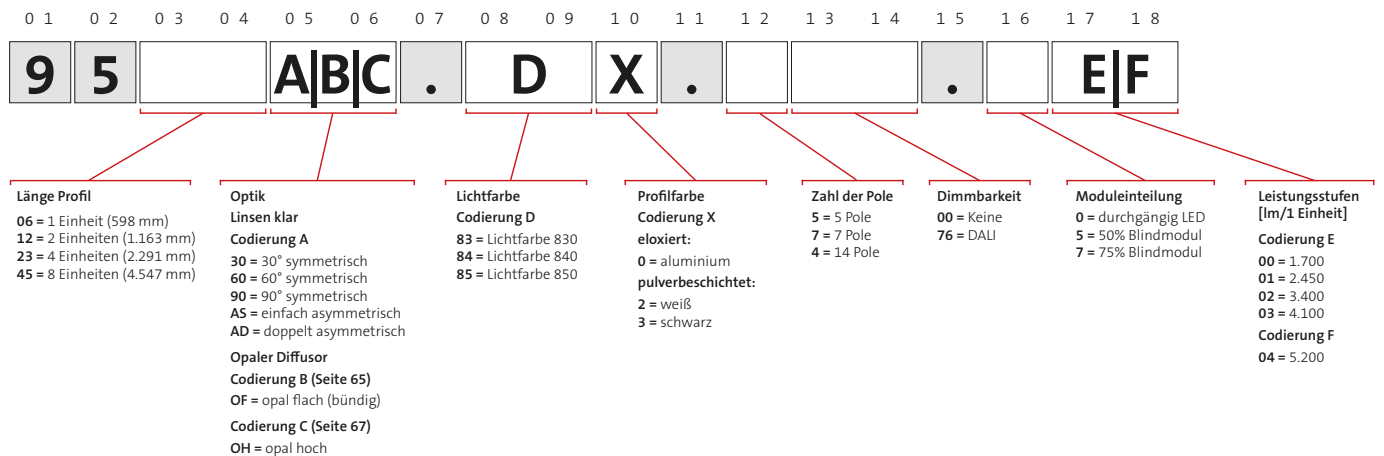

Kurzes Nümmerchen!

Hier finden Sie alle Artikelnummern des LINEDO Lichtbandsystems in einer codierten Schreibweise. Nehmen Sie Ihr schnelles Nümmerchen zur Hand und finden Sie über oben abgebildetes Schema die passende gekürzte Nummer und den passenden Preis.

Beispiel:

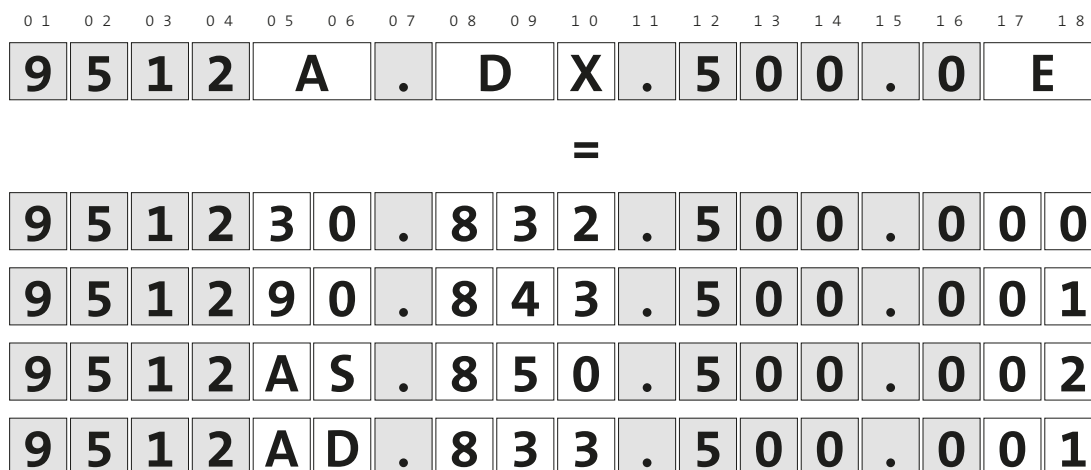

... sowie 131 weitere Varianten. Ersetzen Sie einfach den Platzhalterbuchstaben durch die Codierung Ihrer Wunschkonfiguration. In der codierten Schreibweise angegebene Zahlenwerte sind nicht tauschbar.

Nicht möglich sind **bei diesem Beispiel** Kombinationen mit optischem System B (OF) bzw. C (OH) und Leistungsstufe F (04)

Lichtband | LINEDO

Schutzart: IP 54
 Schutzklasse: I
 Schlagschutz: IK03
 Betriebsbereich: -25°C bis zu +50°C

Schnellmontage-Komplettmodul für den universellen Einsatz als Lichtband. Systemprofil aus Aluminium-Strangpressprofil pulverbeschichtet (weiß, schwarz) oder eloxiert. Hocheffiziente LED-Einheiten mit optimaler Lichtlenkung durch präzise Linsenoptik aus Kunststoff (PC) klar.

Einfache und werkzeuglose Montage von Systemprofilen mittels separatem Zubehör für Seil-, Ketten- oder Deckenaufhängung. Werkzeuglos steckbar und durch mechanischen Verbinder gesichert. Einfache Wahl der Phaseneinstellung durch patentiertes System von außen.

Einspeisungsmodul, Verbindungs- und Montagezubehör bitte separat bestellen.

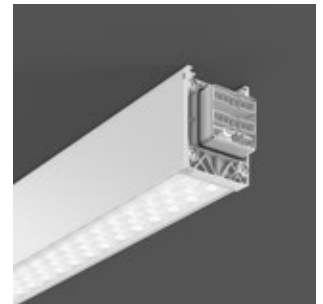
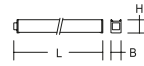

Bestellnummer	Abmessungen	Optik (A)	Lichtfarbe (D)	Anzahl Pole	Dimmbarkeit	Moduleinteilung	Leistungsstufe	€ brutto o. MwSt.
LINEDO Lichtbandmodule mit Linsenoptik								
1 Einheit - Länge L 598 mm, Länge eingebaut 580 mm								
9506A.DX.500.OE	L 598, B 58, H 76	30/60/90/AS/AD	83/84/85	5	on/off	LED 100%	E	167,00
9506A.DX.500.OF	L 598, B 58, H 76	30/60/90/AS/AD	83/84/85	5	on/off	LED 100%	F	189,00
9506A.DX.776.OE	L 598, B 58, H 76	30/60/90/AS/AD	83/84/85	7	DALI	LED 100%	E	207,00
9506A.DX.776.OF	L 598, B 58, H 76	30/60/90/AS/AD	83/84/85	7	DALI	LED 100%	F	227,00
9506A.DX.400.OE	L 598, B 58, H 76	30/60/90/AS/AD	83/84/85	14	on/off	LED 100%	E	197,00
9506A.DX.400.OF	L 598, B 58, H 76	30/60/90/AS/AD	83/84/85	14	on/off	LED 100%	F	217,00
9506A.DX.476.OE	L 598, B 58, H 76	30/60/90/AS/AD	83/84/85	14	DALI	LED 100%	E	235,00
9506A.DX.476.OF	L 598, B 58, H 76	30/60/90/AS/AD	83/84/85	14	DALI	LED 100%	F	255,00
2 Einheiten - Länge L 1163 mm, Länge eingebaut 1145 mm								
9512A.DX.500.OE	L 1163, B 58, H 76	30/60/90/AS/AD	83/84/85	5	on/off	LED 100%	E	205,00
9512A.DX.500.OF	L 1163, B 58, H 76	30/60/90/AS/AD	83/84/85	5	on/off	LED 100%	F	233,00
9512A.DX.776.OE	L 1163, B 58, H 76	30/60/90/AS/AD	83/84/85	7	DALI	LED 100%	E	249,00
9512A.DX.776.OF	L 1163, B 58, H 76	30/60/90/AS/AD	83/84/85	7	DALI	LED 100%	F	277,00
9512A.DX.400.OE	L 1163, B 58, H 76	30/60/90/AS/AD	83/84/85	14	on/off	LED 100%	E	235,00
9512A.DX.400.OF	L 1163, B 58, H 76	30/60/90/AS/AD	83/84/85	14	on/off	LED 100%	F	263,00
9512A.DX.476.OE	L 1163, B 58, H 76	30/60/90/AS/AD	83/84/85	14	DALI	LED 100%	E	277,00
9512A.DX.476.OF	L 1163, B 58, H 76	30/60/90/AS/AD	83/84/85	14	DALI	LED 100%	F	305,00
4 Einheiten - Länge L 2291 mm, Länge eingebaut 2273 mm								
9523A.DX.500.OE	L 2291, B 58, H 76	30/60/90/AS/AD	83/84/85	5	on/off	LED 100%	E	308,00
9523A.DX.500.OF	L 2291, B 58, H 76	30/60/90/AS/AD	83/84/85	5	on/off	LED 100%	F	336,00
9523A.DX.776.OE	L 2291, B 58, H 76	30/60/90/AS/AD	83/84/85	7	DALI	LED 100%	E	372,00
9523A.DX.776.OF	L 2291, B 58, H 76	30/60/90/AS/AD	83/84/85	7	DALI	LED 100%	F	400,00
9523A.DX.400.OE	L 2291, B 58, H 76	30/60/90/AS/AD	83/84/85	14	on/off	LED 100%	E	338,00
9523A.DX.400.OF	L 2291, B 58, H 76	30/60/90/AS/AD	83/84/85	14	on/off	LED 100%	F	366,00
9523A.DX.476.OE	L 2291, B 58, H 76	30/60/90/AS/AD	83/84/85	14	DALI	LED 100%	E	400,00
9523A.DX.476.OF	L 2291, B 58, H 76	30/60/90/AS/AD	83/84/85	14	DALI	LED 100%	F	428,00
8 Einheiten - Länge L 4547 mm, Länge eingebaut 4529 mm								
9545A.DX.500.OE	L 4547, B 58, H 76	30/60/90/AS/AD	83/84/85	5	on/off	LED 100%	E	542,00
9545A.DX.500.OF	L 4547, B 58, H 76	30/60/90/AS/AD	83/84/85	5	on/off	LED 100%	F	617,00
9545A.DX.776.OE	L 4547, B 58, H 76	30/60/90/AS/AD	83/84/85	7	DALI	LED 100%	E	626,00
9545A.DX.776.OF	L 4547, B 58, H 76	30/60/90/AS/AD	83/84/85	7	DALI	LED 100%	F	701,00
9545A.DX.400.OE	L 4547, B 58, H 76	30/60/90/AS/AD	83/84/85	14	on/off	LED 100%	E	582,00
9545A.DX.400.OF	L 4547, B 58, H 76	30/60/90/AS/AD	83/84/85	14	on/off	LED 100%	F	657,00
9545A.DX.476.OE	L 4547, B 58, H 76	30/60/90/AS/AD	83/84/85	14	DALI	LED 100%	E	666,00
9545A.DX.476.OF	L 4547, B 58, H 76	30/60/90/AS/AD	83/84/85	14	DALI	LED 100%	F	741,00

Codierungsschlüssel

A - Optik / Linsen

30 = 30° symmetrisch
 60 = 60° symmetrisch
 90 = 90° symmetrisch
 AS = einfach asymmetrisch
 AD = doppelt asymmetrisch

D - Lichtfarbe

83 = 830
 84 = 840
 85 = 850

X - Profilfarbe

0 = aluminium eloxiert
 2 = weiß pulverbeschichtet

Mehrkosten Farbe schwarz +15%
 3 = schwarz pulverbeschichtet

E - Leistungsstufe*

00 = 1.700 lm / 1 Einheit
 01 = 2.450 lm / 1 Einheit
 02 = 3.400 lm / 1 Einheit
 03 = 4.100 lm / 1 Einheit

F - Leistungsstufe*

04 = 5.200 lm / 1 Einheit

* Die hier angegebenen Werte für Lichtstrom beziehen sich auf die Optik Linsen 90° symmetrisch

1 Einheit

LED 100%

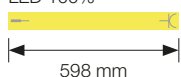

2 Einheiten

LED 100%

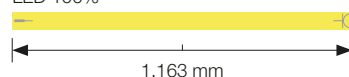

4 Einheiten

LED 100%

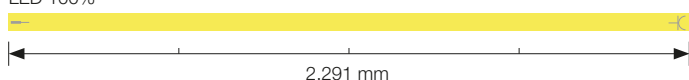

8 Einheiten

LED 100%

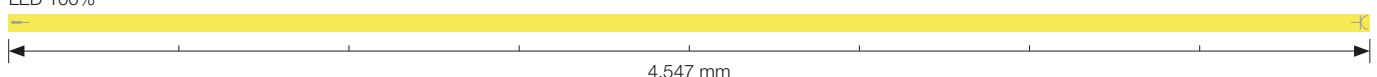

LINEDO

Produktübersicht | Lichtbandmodule mit Blindeinheiten

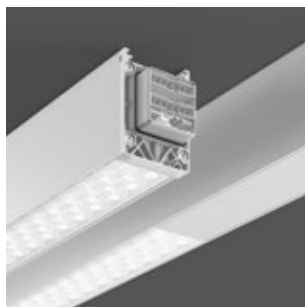

Lichtband | LINEDO

Schutzart: IP 54
 Schutzklasse: I
 Schlagschutz: IK03
 Betriebsbereich: -25°C bis zu +50°C

Schnellmontage-Komplettmodul für den universellen Einsatz als Lichtband. Systemprofil aus Aluminium-Strangpressprofil pulverbeschichtet (weiß, schwarz) oder eloxiert. Hocheffiziente LED-Einheiten mit präzisen Linsenoptiken aus Polycarbonat (PC). Blindeinheiten mit Abdeckung aus Aluminium, Oberfläche wie Systemprofil.

Einfache und werkzeuglose Montage von Systemprofilen mittels separatem Zubehör für Seil-, Ketten- oder Deckenaufhängung. Werkzeuglos steckbar und durch mechanischen Verbinder gesichert. Einfache Wahl der Phaseinstellung durch patentiertes System von außen.

Einspeisungsmodul, Verbindungs- und Montagezubehör bitte separat bestellen.

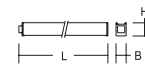

Codierungsschlüssel

A - Optik / Linsen

30 = 30° symmetrisch
 60 = 60° symmetrisch
 90 = 90° symmetrisch
 AS = einfach asymmetrisch
 AD = doppelt asymmetrisch

D - Lichtfarbe

83 = 830
 84 = 840
 85 = 850

X - Profilfarbe

0 = aluminium eloxiert
 2 = weiß pulverbeschichtet

Mehrkosten Farbe schwarz +15%
 3 = schwarz pulverbeschichtet

E - Leistungsstufe *

00 = 1.700 lm / 1 Einheit
 01 = 2.450 lm / 1 Einheit
 02 = 3.400 lm / 1 Einheit
 03 = 4.100 lm / 1 Einheit

F - Leistungsstufe *

04 = 5.200 lm / 1 Einheit

* Die hier angegebenen Werte für Lichtstrom beziehen sich auf die Optik Linsen 90° symmetrisch

Bestellnummer	Abmessungen	Optik (A)	Lichtfarbe (D)	Anzahl Pole	Dimmbarkeit	Modul-einteilung	Leistungsstufe	€ brutto o. MwSt.
LINEDO Lichtband mit 50% Blindeinheit								Preisgruppe 21
4 Einheiten - Länge L 2291 mm, Länge eingebaut 2273 mm								
9523A.DX.500.5E	L 2291, B 58, H 76	30/60/90/AS/AD	83/84/85	5	on/off	Blind 50%	E	264,00
9523A.DX.500.5F	L 2291, B 58, H 76	30/60/90/AS/AD	83/84/85	5	on/off	Blind 50%	F	292,00
9523A.DX.776.5E	L 2291, B 58, H 76	30/60/90/AS/AD	83/84/85	7	DALI	Blind 50%	E	308,00
9523A.DX.776.5F	L 2291, B 58, H 76	30/60/90/AS/AD	83/84/85	7	DALI	Blind 50%	F	336,00
9523A.DX.400.5E	L 2291, B 58, H 76	30/60/90/AS/AD	83/84/85	14	on/off	Blind 50%	E	294,00
9523A.DX.400.5F	L 2291, B 58, H 76	30/60/90/AS/AD	83/84/85	14	on/off	Blind 50%	F	322,00
9523A.DX.476.5E	L 2291, B 58, H 76	30/60/90/AS/AD	83/84/85	14	DALI	Blind 50%	E	348,00
9523A.DX.476.5F	L 2291, B 58, H 76	30/60/90/AS/AD	83/84/85	14	DALI	Blind 50%	F	376,00
8 Einheiten - Länge L 4547 mm, Länge eingebaut 4529 mm								
9545A.DX.500.5E	L 4547, B 58, H 76	30/60/90/AS/AD	83/84/85	5	on/off	Blind 50%	E	417,00
9545A.DX.500.5F	L 4547, B 58, H 76	30/60/90/AS/AD	83/84/85	5	on/off	Blind 50%	F	492,00
9545A.DX.776.5E	L 4547, B 58, H 76	30/60/90/AS/AD	83/84/85	7	DALI	Blind 50%	E	501,00
9545A.DX.776.5F	L 4547, B 58, H 76	30/60/90/AS/AD	83/84/85	7	DALI	Blind 50%	F	551,00
9545A.DX.400.5E	L 4547, B 58, H 76	30/60/90/AS/AD	83/84/85	14	on/off	Blind 50%	E	457,00
9545A.DX.400.5F	L 4547, B 58, H 76	30/60/90/AS/AD	83/84/85	14	on/off	Blind 50%	F	532,00
9545A.DX.476.5E	L 4547, B 58, H 76	30/60/90/AS/AD	83/84/85	14	DALI	Blind 50%	E	521,00
9545A.DX.476.5F	L 4547, B 58, H 76	30/60/90/AS/AD	83/84/85	14	DALI	Blind 50%	F	598,00
LINEDO Lichtband mit 75% Blindeinheit								Preisgruppe 21
4 Einheiten - Länge L 2291 mm, Länge eingebaut 2273 mm								
9523A.DX.500.7F	L 2291, B 58, H 76	30/60/90/AS/AD	83/84/85	5	on/off	Blind 75%	F	272,00
9523A.DX.776.7F	L 2291, B 58, H 76	30/60/90/AS/AD	83/84/85	7	DALI	Blind 75%	F	316,00
9523A.DX.400.7F	L 2291, B 58, H 76	30/60/90/AS/AD	83/84/85	14	on/off	Blind 75%	F	302,00
9523A.DX.476.7F	L 2291, B 58, H 76	30/60/90/AS/AD	83/84/85	14	DALI	Blind 75%	F	356,00
8 Einheiten - Länge L 4547 mm, Länge eingebaut 4529 mm								
9545A.DX.500.7F	L 4547, B 58, H 76	30/60/90/AS/AD	83/84/85	5	on/off	Blind 75%	F	413,00
9545A.DX.776.7F	L 4547, B 58, H 76	30/60/90/AS/AD	83/84/85	7	DALI	Blind 75%	F	457,00
9545A.DX.400.7F	L 4547, B 58, H 76	30/60/90/AS/AD	83/84/85	14	on/off	Blind 75%	F	453,00
9545A.DX.476.7F	L 4547, B 58, H 76	30/60/90/AS/AD	83/84/85	14	DALI	Blind 75%	F	497,00

4 Einheiten

LED 50% - Blind 50%

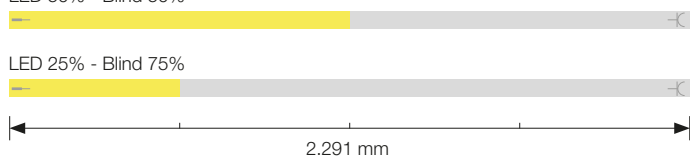

LED 25% - Blind 75%

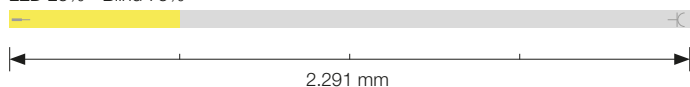

8 Einheiten

LED 50% - Blind 50%

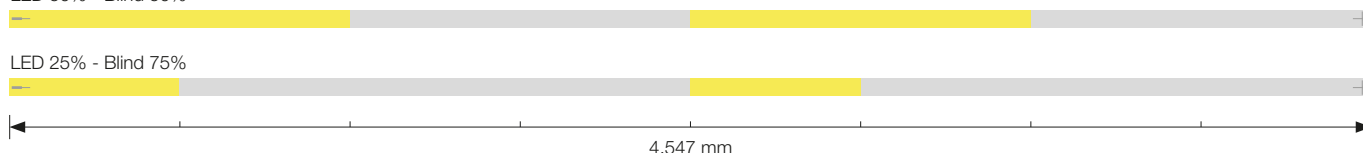

LED 25% - Blind 75%

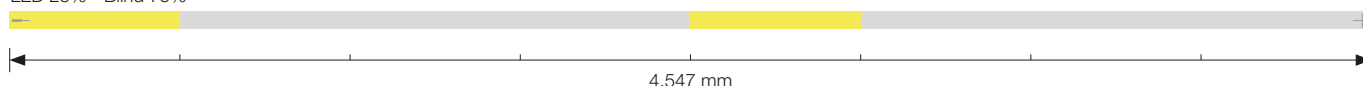

Lichtband | LINEDO

Schutzart: IP 54
 Schutzklasse: I
 Schlagschutz: IK03
 Betriebsbereich: -25°C - +50°C

Schnellmontage-Komplettmodul für den universellen Einsatz als Lichtband. Systemprofil aus Aluminium-Strangpressprofil pulverbeschichtet (weiß, schwarz) oder eloxiert. Hocheffiziente LED-Einheiten mit bündigem opalem Diffusor aus vergilbungsfreiem PMMA.

Einfache und werkzeuglose Montage von Systemprofilen mittels separatem Zubehör für Seil-, Ketten- oder Deckenaufhängung. Werkzeuglos steckbar und durch mechanischen Verbinder gesichert. Einfache Wahl der Phaseneinstellung durch patentiertes System von außen.

Einspeisungsmodul, Verbindungs- und Montagezubehör bitte separat bestellen.

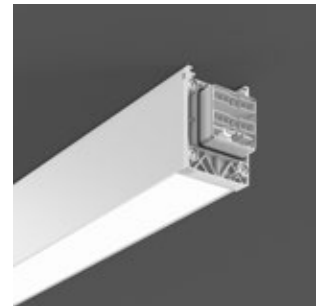
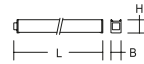

Diffusor opal flach (OF)

Bestellnummer	Abmessungen	Optik (B)	Lichtfarbe (D)	Anzahl Pole	Dimmbarkeit	Moduleinteilung	Leistungsstufe	€ brutto o. MwSt.
LINEDO Lichtbandmodule mit opalem Diffusor bündig								
Preisgruppe 21								
1 Einheit - Länge L 598 mm, Länge eingebaut 580 mm								
9506B.DX.500.OE	L 598, B 58, H 76	OF	83/84/85	5	on/off	LED 100%	E	169,00
9506B.DX.500.OF	L 598, B 58, H 76	OF	83/84/85	5	on/off	LED 100%	F	189,00
9506B.DX.776.OE	L 598, B 58, H 76	OF	83/84/85	7	DALI	LED 100%	E	209,00
9506B.DX.776.OF	L 598, B 58, H 76	OF	83/84/85	7	DALI	LED 100%	F	229,00
9506B.DX.400.OE	L 598, B 58, H 76	OF	83/84/85	14	on/off	LED 100%	E	199,00
9506B.DX.400.OF	L 598, B 58, H 76	OF	83/84/85	14	on/off	LED 100%	F	219,00
9506B.DX.476.OE	L 598, B 58, H 76	OF	83/84/85	14	DALI	LED 100%	E	237,00
9506B.DX.476.OF	L 598, B 58, H 76	OF	83/84/85	14	DALI	LED 100%	F	257,00
2 Einheiten - Länge L 1163 mm, Länge eingebaut 1145 mm								
9512B.DX.500.OE	L 1163, B 58, H 76	OF	83/84/85	5	on/off	LED 100%	E	193,00
9512B.DX.500.OF	L 1163, B 58, H 76	OF	83/84/85	5	on/off	LED 100%	F	221,00
9512B.DX.776.OE	L 1163, B 58, H 76	OF	83/84/85	7	DALI	LED 100%	E	237,00
9512B.DX.776.OF	L 1163, B 58, H 76	OF	83/84/85	7	DALI	LED 100%	F	265,00
9512B.DX.400.OE	L 1163, B 58, H 76	OF	83/84/85	14	on/off	LED 100%	E	223,00
9512B.DX.400.OF	L 1163, B 58, H 76	OF	83/84/85	14	on/off	LED 100%	F	251,00
9512B.DX.476.OE	L 1163, B 58, H 76	OF	83/84/85	14	DALI	LED 100%	E	265,00
9512B.DX.476.OF	L 1163, B 58, H 76	OF	83/84/85	14	DALI	LED 100%	F	293,00
4 Einheiten - Länge L 2291 mm, Länge eingebaut 2273 mm								
9523B.DX.500.OE	L 2291, B 58, H 76	OF	83/84/85	5	on/off	LED 100%	E	306,00
9523B.DX.500.OF	L 2291, B 58, H 76	OF	83/84/85	5	on/off	LED 100%	F	334,00
9523B.DX.776.OE	L 2291, B 58, H 76	OF	83/84/85	7	DALI	LED 100%	E	351,00
9523B.DX.776.OF	L 2291, B 58, H 76	OF	83/84/85	7	DALI	LED 100%	F	378,00
9523B.DX.400.OE	L 2291, B 58, H 76	OF	83/84/85	14	on/off	LED 100%	E	336,00
9523B.DX.400.OF	L 2291, B 58, H 76	OF	83/84/85	14	on/off	LED 100%	F	364,00
9523B.DX.476.OE	L 2291, B 58, H 76	OF	83/84/85	14	DALI	LED 100%	E	378,00
9523B.DX.476.OF	L 2291, B 58, H 76	OF	83/84/85	14	DALI	LED 100%	F	406,00
8 Einheiten - Länge L 4547 mm, Länge eingebaut 4529 mm								
9545B.DX.500.OE	L 4547, B 58, H 76	OF	83/84/85	5	on/off	LED 100%	E	538,00
9545B.DX.500.OF	L 4547, B 58, H 76	OF	83/84/85	5	on/off	LED 100%	F	613,00
9545B.DX.776.OE	L 4547, B 58, H 76	OF	83/84/85	7	DALI	LED 100%	E	622,00
9545B.DX.776.OF	L 4547, B 58, H 76	OF	83/84/85	7	DALI	LED 100%	F	697,00
9545B.DX.400.OE	L 4547, B 58, H 76	OF	83/84/85	14	on/off	LED 100%	E	578,00
9545B.DX.400.OF	L 4547, B 58, H 76	OF	83/84/85	14	on/off	LED 100%	F	653,00
9545B.DX.476.OE	L 4547, B 58, H 76	OF	83/84/85	14	DALI	LED 100%	E	662,00
9545B.DX.476.OF	L 4547, B 58, H 76	OF	83/84/85	14	DALI	LED 100%	F	737,00

Codierungsschlüssel

B - Optik / Diffusor opal

OF = opal flach

D - Lichtfarbe

83 = 830

84 = 840

85 = 850

X - Profilfarbe

0 = aluminium eloxiert

2 = weiß pulverbeschichtet

Mehrkosten Farbe schwarz +15%

3 = schwarz pulverbeschichtet

E - Leistungsstufe

00 = 1.500 lm / 1 Einheit

01 = 2.200 lm / 1 Einheit

02 = 3.000 lm / 1 Einheit

03* = 3.600 lm / 1 Einheit

F - Leistungsstufe

04** = 4.550 lm / 1 Einheit

* Betriebsbereich: -25°C - 40°C

** Betriebsbereich: -25°C - 35°C

1 Einheit

LED 100%

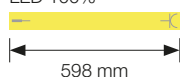

2 Einheiten

LED 100%

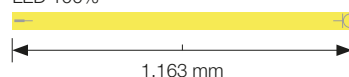

4 Einheiten

LED 100%

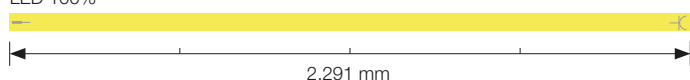

8 Einheiten

LED 100%

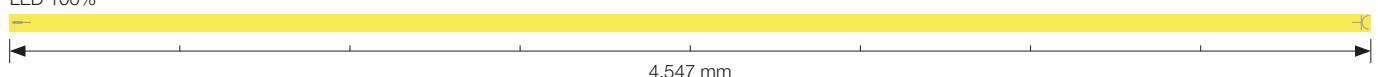

LINEDO

Produktübersicht | Blindmodule

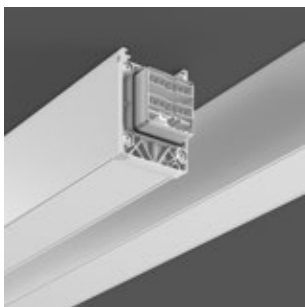

Lichtband | LINEDO

Schutzart: IP 54
 Schutzklasse: I
 Schlagschutz: IK07
 Betriebsbereich: -25°C bis zu +50°C

Schnellmontage-Komplettmodul für den universellen Einsatz als Lichtband. Systemprofil aus Aluminium-Strangpressprofil pulverbeschichtet (weiß, schwarz) oder eloxiert. Abdeckung aus Aluminium, Oberfläche wie Systemprofil.

Einfache und werkzeuglose Montage von Systemprofilen mittels separatem Zubehör für Seil-, Ketten- oder Deckenaufhängung. Werkzeuglos steckbar und durch mechanischen Verbinder gesichert. Einfache Wahl der Phaseneinstellung durch patentiertes System von außen.

Einspeisungsmodul, Verbindungs- und Montagezubehör bitte separat bestellen.

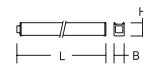

Codierungsschlüssel

X - Profifarbe

0 = aluminium eloxiert
 2 = weiß pulverbeschichtet
 Mehrkosten Farbe schwarz +15%
 3 = schwarz pulverbeschichtet

Bestellnummer	Abmessungen	Anzahl Pole	Modul-einteilung	€ brutto o. MwSt.
LINEDO Lichtband - Blindmodul				Preisgruppe 21
1 Einheit - Länge L 598 mm, Länge eingebaut 580 mm				
950600.00X.500.900	L 598, B 58, H 76	5	Blind 100%	101,00
950600.00X.700.900	L 598, B 58, H 76	7	Blind 100%	107,00
950600.00X.400.900	L 598, B 58, H 76	14	Blind 100%	138,00
2 Einheiten - Länge L 1163 mm, Länge eingebaut 1145 mm				
951200.00X.500.900	L 1163, B 58, H 76	5	Blind 100%	115,00
951200.00X.700.900	L 1163, B 58, H 76	7	Blind 100%	121,00
951200.00X.400.900	L 1163, B 58, H 76	14	Blind 100%	152,00
4 Einheiten - Länge L 2291 mm, Länge eingebaut 2273 mm				
952300.00X.500.900	L 2291, B 58, H 76	5	Blind 100%	172,00
952300.00X.700.900	L 2291, B 58, H 76	7	Blind 100%	178,00
952300.00X.400.900	L 2291, B 58, H 76	14	Blind 100%	209,00
8 Einheiten - Länge L 4547 mm, Länge eingebaut 4529 mm				
954500.00X.500.900	L 4547, B 58, H 76	5	Blind 100%	279,00
954500.00X.700.900	L 4547, B 58, H 76	7	Blind 100%	291,00
954500.00X.400.900	L 4547, B 58, H 76	14	Blind 100%	349,00

1 Einheit

Blind 100%



2 Einheiten

Blind 100%



4 Einheiten

Blind 100%

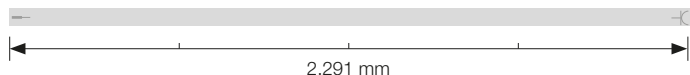

8 Einheiten

Blind 100%

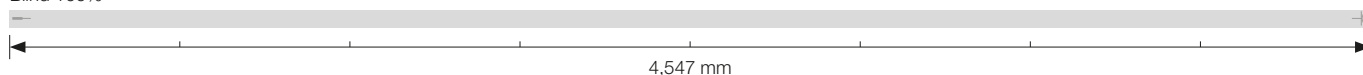

Lichtband | LINEDO

Schutzart: IP 54
 Schutzklasse: I
 Schlagschutz: IK03
 Betriebsbereich: -25°C bis zu +50°C

Schnellmontage-Komplettmodul für den universellen Einsatz als Lichtband. Systemprofil aus Aluminium-Strangpressprofil pulverbeschichtet (weiß, schwarz) oder eloxiert. Hocheffiziente LED-Einheiten mit opalem Diffusorprofil aus vergilbungsfreiem PMMA mit erhöhtem Indirektanteil.

Einfache und werkzeuglose Montage von Systemprofilen mittels separatem Zubehör für Seil-, Ketten- oder Deckenaufhängung. Werkzeuglos steckbar und durch mechanischen Verbinder gesichert. Einfache Wahl der Phaseneinstellung durch patentiertes System von außen.

Einspeisungsmodul, Verbindungs- und Montagezubehör bitte separat bestellen.

Module mit hohem opalem Diffusor sind nicht mit Blindmodulen kombinierbar.

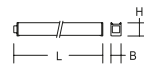

Diffusor opal hoch (OH)

Bestellnummer	Abmessungen	Optik (C)	Lichtfarbe (D)	Anzahl Pole	Dimmbarkeit	Moduleinteilung	Leistungsstufe	€ brutto o. MwSt.
LINEDO Lichtbandmodule mit opalem Diffusor								
								Preisgruppe 21
1 Einheit - Länge L 598 mm, Länge eingebaut 580 mm								
9506C.DX.500.OE	L 598, B 58, H 91	OH	83/84/85	5	on/off	LED 100%	E	178,00
9506C.DX.500.OF	L 598, B 58, H 91	OH	83/84/85	5	on/off	LED 100%	F	198,00
9506C.DX.776.OE	L 598, B 58, H 91	OH	83/84/85	7	DALI	LED 100%	E	218,00
9506C.DX.776.OF	L 598, B 58, H 91	OH	83/84/85	7	DALI	LED 100%	F	238,00
9506C.DX.400.OE	L 598, B 58, H 91	OH	83/84/85	14	on/off	LED 100%	E	208,00
9506C.DX.400.OF	L 598, B 58, H 91	OH	83/84/85	14	on/off	LED 100%	F	228,00
9506C.DX.476.OE	L 598, B 58, H 91	OH	83/84/85	14	DALI	LED 100%	E	246,00
9506C.DX.476.OF	L 598, B 58, H 91	OH	83/84/85	14	DALI	LED 100%	F	266,00
2 Einheiten - Länge L 1163 mm, Länge eingebaut 1145 mm								
9512C.DX.500.OE	L 1163, B 58, H 91	OH	83/84/85	5	on/off	LED 100%	E	200,00
9512C.DX.500.OF	L 1163, B 58, H 91	OH	83/84/85	5	on/off	LED 100%	F	228,00
9512C.DX.776.OE	L 1163, B 58, H 91	OH	83/84/85	7	DALI	LED 100%	E	244,00
9512C.DX.776.OF	L 1163, B 58, H 91	OH	83/84/85	7	DALI	LED 100%	F	272,00
9512C.DX.400.OE	L 1163, B 58, H 91	OH	83/84/85	14	on/off	LED 100%	E	230,00
9512C.DX.400.OF	L 1163, B 58, H 91	OH	83/84/85	14	on/off	LED 100%	F	258,00
9512C.DX.476.OE	L 1163, B 58, H 91	OH	83/84/85	14	DALI	LED 100%	E	272,00
9512C.DX.476.OF	L 1163, B 58, H 91	OH	83/84/85	14	DALI	LED 100%	F	300,00
4 Einheiten - Länge L 2291 mm, Länge eingebaut 2273 mm								
9523C.DX.500.OE	L 2291, B 58, H 91	OH	83/84/85	5	on/off	LED 100%	E	312,00
9523C.DX.500.OF	L 2291, B 58, H 91	OH	83/84/85	5	on/off	LED 100%	F	340,00
9523C.DX.776.OE	L 2291, B 58, H 91	OH	83/84/85	7	DALI	LED 100%	E	376,00
9523C.DX.776.OF	L 2291, B 58, H 91	OH	83/84/85	7	DALI	LED 100%	F	404,00
9523C.DX.400.OE	L 2291, B 58, H 91	OH	83/84/85	14	on/off	LED 100%	E	342,00
9523C.DX.400.OF	L 2291, B 58, H 91	OH	83/84/85	14	on/off	LED 100%	F	370,00
9523C.DX.476.OE	L 2291, B 58, H 91	OH	83/84/85	14	DALI	LED 100%	E	404,00
9523C.DX.476.OF	L 2291, B 58, H 91	OH	83/84/85	14	DALI	LED 100%	F	432,00
8 Einheiten - Länge L 4547 mm, Länge eingebaut 4529 mm								
9545C.DX.500.OE	L 4547, B 58, H 91	OH	83/84/85	5	on/off	LED 100%	E	548,00
9545C.DX.500.OF	L 4547, B 58, H 91	OH	83/84/85	5	on/off	LED 100%	F	623,00
9545C.DX.776.OE	L 4547, B 58, H 91	OH	83/84/85	7	DALI	LED 100%	E	632,00
9545C.DX.776.OF	L 4547, B 58, H 91	OH	83/84/85	7	DALI	LED 100%	F	707,00
9545C.DX.400.OE	L 4547, B 58, H 91	OH	83/84/85	14	on/off	LED 100%	E	588,00
9545C.DX.400.OF	L 4547, B 58, H 91	OH	83/84/85	14	on/off	LED 100%	F	663,00
9545C.DX.476.OE	L 4547, B 58, H 91	OH	83/84/85	14	DALI	LED 100%	E	672,00
9545C.DX.476.OF	L 4547, B 58, H 91	OH	83/84/85	14	DALI	LED 100%	F	747,00

Codierungsschlüssel

C - Optik / Diffusor opal

OH = opal hoch

D - Lichtfarbe

83 = 830
 84 = 840
 85 = 850

X - Profilfarbe

0 = aluminium eloxiert
 2 = weiß pulverbeschichtet

Mehrkosten Farbe schwarz +15%
 3 = schwarz pulverbeschichtet

E - Leistungsstufe

00 = 1.500 lm / 1 Einheit
 01 = 2.200 lm / 1 Einheit
 02 = 3.000 lm / 1 Einheit
 03 = 3.650 lm / 1 Einheit

F - Leistungsstufe

04 = 4.650 lm / 1 Einheit

1 Einheit

LED 100%

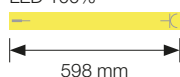

2 Einheiten

LED 100%

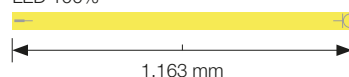

4 Einheiten

LED 100%

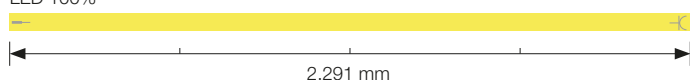

8 Einheiten

LED 100%

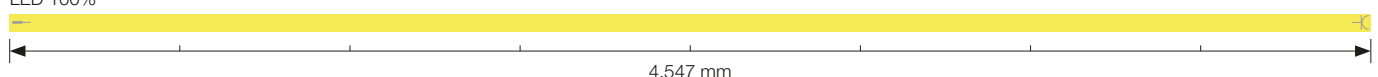



Lichtband | LINEDO Stromschienenmodule

Schutzart: IP 20
Schutzklasse: I

Systemprofil aus Aluminium-Strangpressprofil pulverbeschichtet (weiß, schwarz) oder eloxiert. Ausführung inklusive 3-Phasen Stromschiene (1 m) für die Montage externer Strahler mit Multi-Adapter für 3-Phasen-Stromschienen 230 V. Einfache und werkzeuglose Montage von Systemprofilen mittels separatem Zubehör für Seil-, Ketten- oder Deckenaufhängung. Werkzeuglos steckbar und durch mechanischen Verbinder gesichert. Einfache Wahl der Phaseinstellung durch patentiertes System von außen.

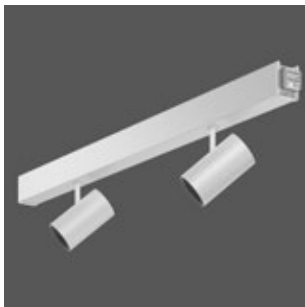

Lichtband | LINEDO Strahlermodule

Schutzart: IP 20
Schutzklasse: I

Systemprofil aus Aluminium-Strangpressprofil pulverbeschichtet (weiß, schwarz) oder eloxiert. Modul inklusive Strahler Serie Deecos Mini. Strahlergehäuse Aluminium-Druckguss pulverbeschichtet (weiß, schwarz, silberfarben). Strahler 356° horizontal dreh- und 90° vertikal schwenkbar. Thermobeständiger Kunststoffring schwarz. Mit Optikbaugruppe Reflektor MIRO-SILVER®.

Einfache und werkzeuglose Montage von Systemprofilen mittels separatem Zubehör für Seil-, Ketten- oder Deckenaufhängung. Werkzeuglos steckbar und durch mechanischen Verbinder gesichert. Einfache Wahl der Phaseinstellung durch patentiertes System von außen.



Lichtband | LINEDO Präsenzmeldermodule

Schutzart: IP 20 / IP 54
Schutzklasse: I

Systemprofil aus Aluminium-Strangpressprofil pulverbeschichtet (weiß, schwarz) oder eloxiert. Ausführungen inklusive Passiv-Infrarot-Sensor (PIR) zu Erfassung von Bewegung und Helligkeit. Vorkonfektionierter Anschluss an DALI-Linie. Wahlweise für Montagehöhen bis zu 16 m.

Einfache und werkzeuglose Montage von Systemprofilen mittels separatem Zubehör für Seil-, Ketten- oder Deckenaufhängung. Werkzeuglos steckbar und durch mechanischen Verbinder gesichert. Einfache Wahl der Phaseinstellung durch patentiertes System von außen.



coming soon

LINEDO

Produktübersicht | Module für Sicherheitsbeleuchtung

Lichtband | LINEDO Module zur Rettungswegbeleuchtung

Schutzart: IP 54
Schutzklasse: I

Systemprofil aus Aluminium-Strangpressprofil pulverbeschichtet (weiß, schwarz) oder eloxiert.

Einfache und werkzeuglose Montage von Systemprofilen mittels separatem Zubehör für Seil-, Ketten- oder Deckenaufhängung. Werkzeuglos steckbar mit Wahl der Phaseneinstellung und Sicherung durch mechanischen Verbinder.

Leuchte zur Rettungswegbeleuchtung

Armatur Aluminium-Druckguss pulverbeschichtet weiß. Abdeckung Kunststoff (Polycarbonat). Kunststofflinsen zur optimalen Rettungswegausleuchtung.



Lichtband | LINEDO Module zur Rettungswegkennzeichnung

Schutzart: IP 54
Schutzklasse: I

Systemprofil aus Aluminium-Strangpressprofil pulverbeschichtet (weiß, schwarz) oder eloxiert.

Einfache und werkzeuglose Montage von Systemprofilen mittels separatem Zubehör für Seil-, Ketten- oder Deckenaufhängung. Werkzeuglos steckbar mit Wahl der Phaseneinstellung und Sicherung durch mechanischen Verbinder.

Leuchte zur Rettungswegkennzeichnung

Gehäuse aus robustem Polycarbonat, weiß. Displayscheibe aus hochtransparentem Kunststoff. Piktogramm-Set beiliegend.



LINEDO

Produktübersicht | Zubehör und Montageteile



Montagezubehör | LINEDO Lichtband

Federstahl, blank, für Montage der LINEDO Lichtbandmodule.

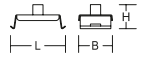

Bestellnummer	Abmessungen		€ brutto o. MwSt.
Montagezubehör für LINEDO Lichtbandmodule			Preisgruppe 21
982663.000	L 33, B 54, H 40	Pendelset für Drahtseil (ohne Seil)	10,60
982664.000	L 33, B 54, H 70	Pendelset mit offener Ringöse (ohne Knotenkette)	5,10
982662.000	L 33, B 54, H 70, LP 1500	Pendelset mit Knotenkette 1500 mm	9,20
982661.000	L 33, B 54, H 40, LP 1500	Pendelset mit Drahtseil 1500 mm	13,10
982665.000	L 33, B 54, H 40, LP 1500	Pendelset für Rasterdecken mit Drahtseil 1500 mm und Caddyclip	15,20
982718.000	L 33, B 54, H 70, LP 5000	Pendelset mit Knotenkette 5000 mm	17,20
982717.000	L 33, B 54, H 40, LP 5000	Pendelset mit Drahtseil 5000 mm	19,10
982719.000	L 33, B 54, H 40, LP 5000	Pendelset für Rasterdecken mit Drahtseil 5000 mm und Caddyclip	21,20

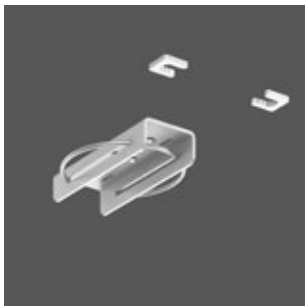

Montagezubehör | LINEDO Lichtband

Stahlblech verzinkt, für Montage der LINEDO Lichtbandmodule.

Inkl. 2 Verriegelungsklammern.

Lieferbare Farbe: 0 = verzinkt

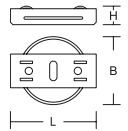

Bestellnummer	Abmessungen		€ brutto o. MwSt.
Montagezubehör für LINEDO Lichtbandmodule			Preisgruppe 21
982580.010	L 70, B 28, H 16	Adapter für direkte Deckenmontage	4,85
982666.000	L 33, B 54, H 22	Adapter für direkte Deckenmontage für Rasterdecken (Caddyclip)	7,10

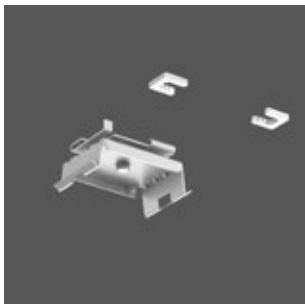

Endkappen | LINEDO Lichtband

Endkappe aus Kunststoff zur Abdeckung des LINEDO-Steckersystems am Ende der Lichtbandinstallation. Befestigung mit Schraube TX20. Inkl. Montagezubehör.

Lieferbare Farben (X): 9 = hellgrau, 3 = schwarz (Mehrkosten Farbe schwarz +15%)

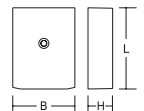

Bestellnummer	Abmessungen		€ brutto o. MwSt.
Endkappen für LINEDO Lichtbandmodule			Preisgruppe 21
982699.00X	L 76, B 58, H 16	Endkappe niedrig für LINEDO Buchse	4,30
982700.00X	L 76, B 58, H 22	Endkappe niedrig für LINEDO Stecker	4,30
982679.00X	L 91, B 58, H 16	Endkappe hoch für LINEDO Buchse (nur mit Diffusor opal hoch OH)	4,50
982701.00X	L 91, B 58, H 22	Endkappe hoch für LINEDO Stecker (nur mit Diffusor opal hoch OH)	4,50



Einspeisungen | LINEDO Lichtband

Schutzart: IP 54
Schutzklasse: I

Gehäuse Aluminium-Strangpressprofil pulverbeschichtet (weiß und schwarz) oder eloxiert.
Abdeckung Aluminium in Gehäusefarbe. LINEDO Steckersystem aus Kunststoff hellgrau oder schwarz. Zwei Kabelverschraubungen M20 und M25. Komfortabler Anschluss für starre und flexible Leitungen.

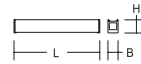

Bestellnummer	Abmessungen		€ brutto o. MwSt.
Anfangseinspeisungen für LINEDO Lichtbandmodule (Kabelverschraubungen wahlweise seitlich oder oben)			Preisgruppe 21
982678.00X.2	L 312, B 58, H 76	7-polig, Anschluss Buchse	93,00
982678.00X.3	L 312, B 58, H 76	7-polig, Anschluss Stecker	93,00
982678.00X	L 312, B 58, H 76	14-polig, Anschluss Buchse	124,00
982678.00X.1	L 312, B 58, H 76	14-polig, Anschluss Stecker	124,00



Bestellnummer	Abmessungen		€ brutto o. MwSt.
Mitteinspeisungen für LINEDO Lichtbandmodule (Kabelverschraubungen oben)			Preisgruppe 21
982698.00X.3	L 330, B 58, H 76	7-polig, Anschluss Buchse / Stecker	115,00
982698.00X.4	L 330, B 58, H 76	7-polig, Anschluss Buchse / Buchse	115,00
982698.00X.5	L 330, B 58, H 76	7-polig, Anschluss Stecker / Stecker	115,00
982698.00X	L 330, B 58, H 76	14-polig, Anschluss Buchse / Stecker	167,00
982698.00X.1	L 330, B 58, H 76	14-polig, Anschluss Buchse / Buchse	167,00
982698.00X.2	L 330, B 58, H 76	14-polig, Anschluss Stecker / Stecker	167,00

Codierungsschlüssel

X - Profifarbe

0 = aluminium eloxiert
2 = weiß pulverbeschichtet

Mehrkosten Farbe schwarz +15%:
3 = schwarz pulverbeschichtet

Verbinder | LINEDO Lichtband

Metallriegel verzinkt zur mechanischen Verbindung von 2 LINEDO Lichtbandmodulen bei Pendelmontage.

Lieferbare Farbe: 0 = verzinkt

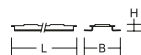

Bestellnummer	Abmessungen		€ brutto o. MwSt.
Verbinder für LINEDO Lichtbandmodule			Preisgruppe 21
982680.000	L 330 B 48 H 9	Verbinder bei Pendelmontage	12,60

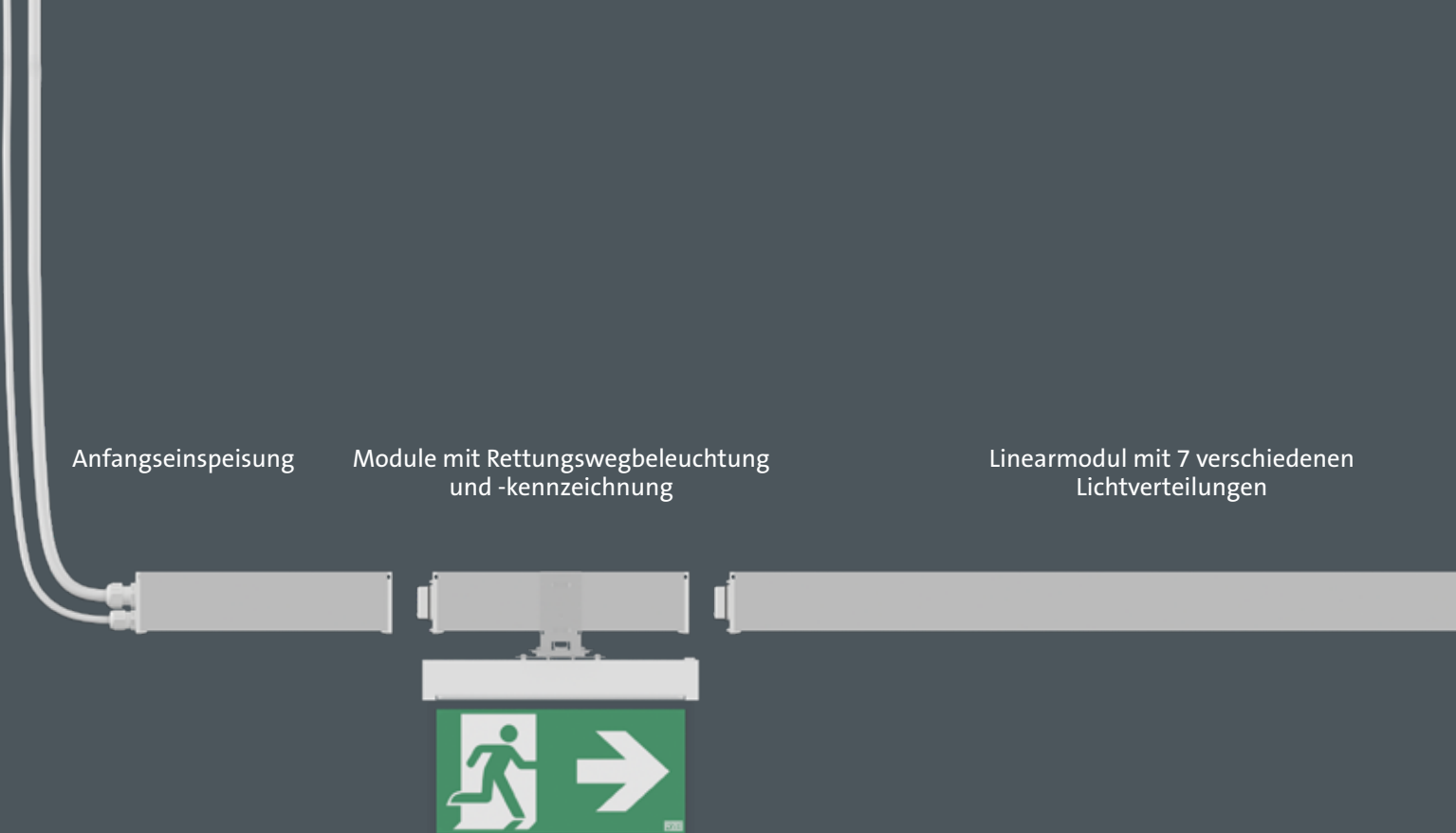

1 KOMPONENTE

4 Längen aus
Aluminium-Profil:
598 mm
1163 mm
2291 mm
4547 mm



50% ZEITERSPARNIS

Schnellmontage durch
Plug & Play Komplettmodule



SCHUTZART IP 54

Serienmäßig

AUF EINEN BLICK

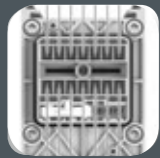
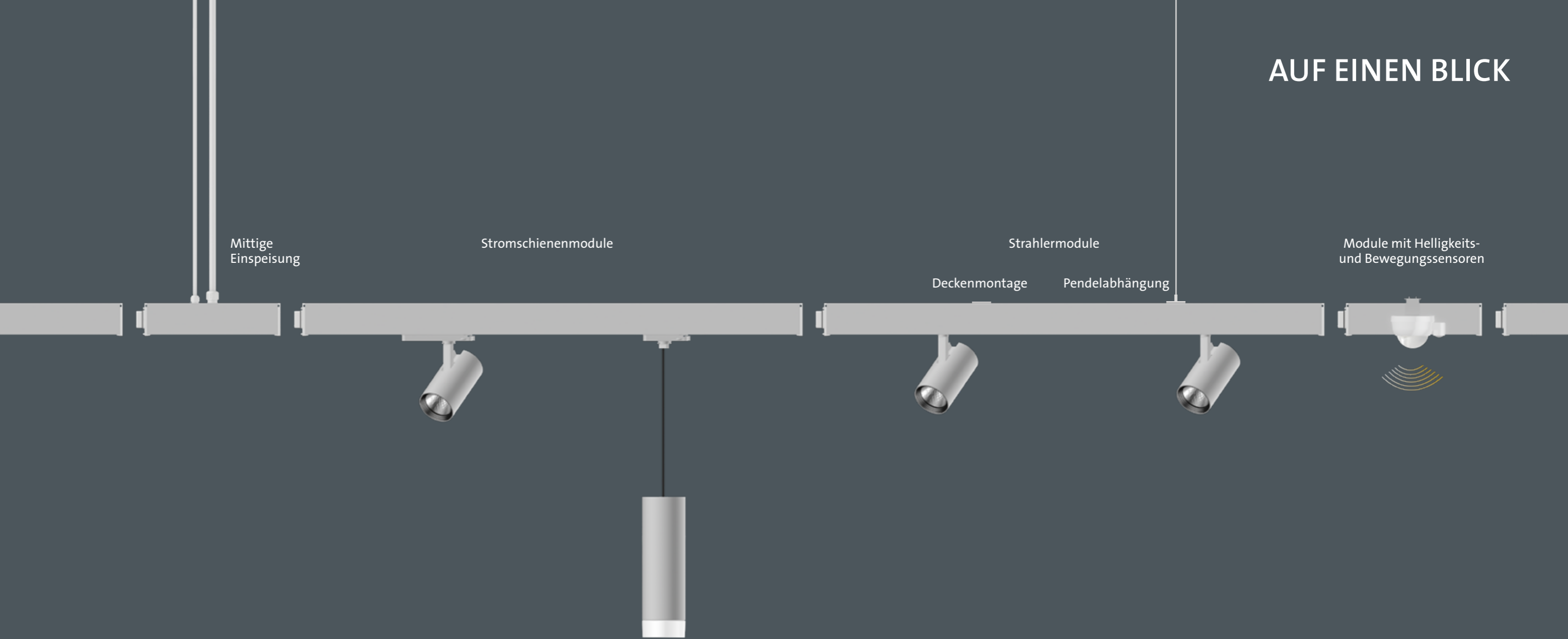

14 -POLIG

5, 7- oder 14-polige Durchverdrahtung als Standard



EFFIZIENZ

Leuchtenlichtausbeute bis zu 180 lm/W



SICHERHEITSBELEUCHTUNG

Konverter gleichspannungstauglich - geeignet für zentrale Notstromversorgung



MONITORING

IoT ready - Steuerung und Monitoring über DALI-2 Standard



APP KONFIGURATION

Mit der LINEDO App lassen sich Projekte in wenigen Schritten planen



MADE IN GERMANY

Full Service Garantie bis zu 10 Jahre

LINEDO

SMART TECHNOLOGY. EXCELLENT DESIGN.

Werden Sie Partner des Fortschritts
mit RZB LINEDO.

- ⊕ Made in Germany
- ⊕ Full Service
- ⊕ Garantie bis zu 10 Jahre



LINEDO

STICHWORTVERZEICHNIS

Anwendungsbereiche	32-47	Monitoring	19
App	21	Montagesystem	59
Artikelnummern	28-29, 62-71	Montagezeit	7
Autohaus	41	Montagezubehör	59, 70
Bestellnummern	28-29, 62-71	Museum	47
BIM	48	Office	39
Durchverdrahtung	15, 56	Optisches System	55
Elektrische Verbindung	57	Planung	21
Funktionsmodule	61, 68	Pluspunkte	3
Garantie	25	Produktübersicht	50, 63-71
Gehäuseprofile	53	Profile	53
Hospitality	45	Schnellübersicht	2
Industrie	33	Schutzart	11
Installationszeit	7	Services	23
IoT	19	Shop	37
Konfigurator	21	Sicherheitsbeleuchtung	17, 61, 69
Lichtbandmodule	63-71	Strahlereinsatz	50, 68
Lichtmanagement	19	Technische Pluspunkte	49
Lichtstrom	55	UGR	54
Lichtverteilung	13, 54	Verkehr	43
Logistik	35	Vernetzung	19
Modulübersicht	50		

Bildnachweis

Fotostudio Krebs
Seite: 34 (Bild 2)

Fotostudio Lippmann
Seite: 36 (Bild 5)

Inaki Caperochipi Azpiazu
Seite: 42 (Bild 4)

Jürg Knuchel
Seite: 42 (Bild 1)

Linus Lintner
Seite: 32 (Bild 1, 2, 3, 5), 34 (Bild 1, 3, 4, 5),
36 (Bild 1, 2, 3, 4), 38 (Bild 1, 2, 3, 4),
40, 42 (Bild 2, 3), 44 (Bild 1, 3, 4),
46 (Bild 1, 2, 3, 4)

Shutterstock
Seite: 4, 6, 10, 12, 16, 18, 19, 22, 24, 25, 26, 30,
38 (Bild 5), 42 (Bild 5), 44 (Bild 5), 46 (Bild 5), 48

Sie wollen mehr?

Weitere Informationen zu LINEDO finden Sie in diesen Medien:

RZB Website mit Ansicht
eines Live-3D-Modells



Videos mit allen Produktvorteilen
und Einsatzmöglichkeiten



Trailer



Highlights

Broschüre als PDF mit
interaktiven Web-Links

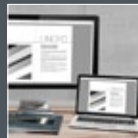

Mit der RZB LINEDO App planen Sie
Ihr LINEDO Lichtband ganz einfach
auf Ihrem mobilen Endgerät



Download on the
App Store

GET IT ON
Google Play

RZB LINEDO App
Anleitungsvideo



LINEDO



04.2020



RZB
Rudolf Zimmermann,
Bamberg GmbH

Rheinstraße 16
96052 Bamberg
Deutschland

(D, A, CH)
Telefon +49 951 7909-0
Telefax +49 951 7909-198

www.rzb.de
info@rzb-leuchten.de



Mitglied von **licht.de**

